



SMART HEATER

user manual

Contents

▶ English	001~009
Deutsch	010~018
Français	019~027
Italiano	028~036
Español	037~045
Russian	046~054
Czech	055~063
Polish	064~072

1. Function:

Get rid of damage to car causing by the sudden drop of temperature, improve the temperature inside the car, and preheat the engine coolant to avoid the engine wear at low temperature. Conducive to car interior thawing, car start, car glass defrost fog.

2. Internal Structure

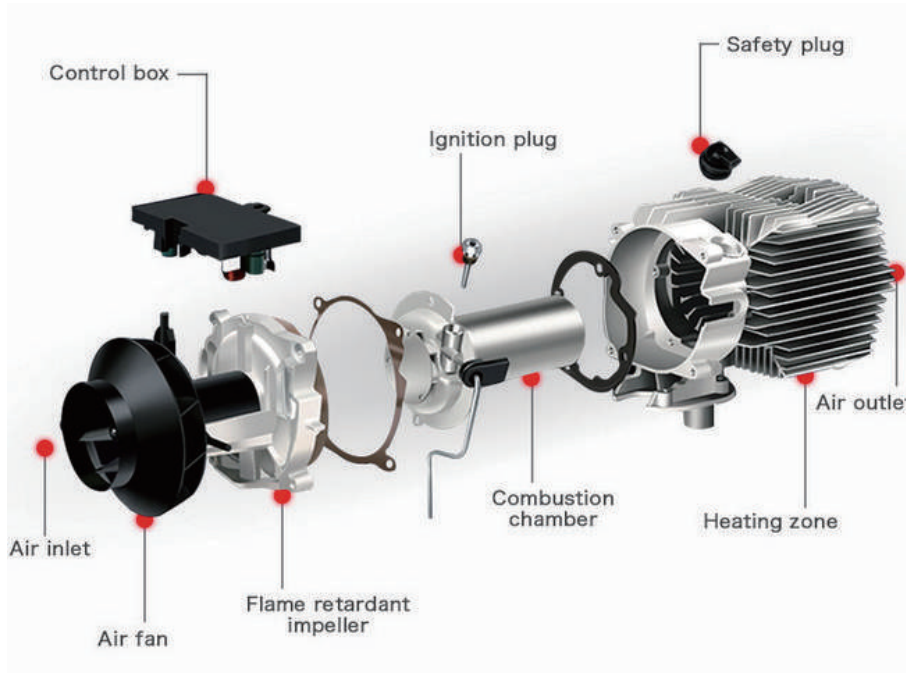

3. Installation Position

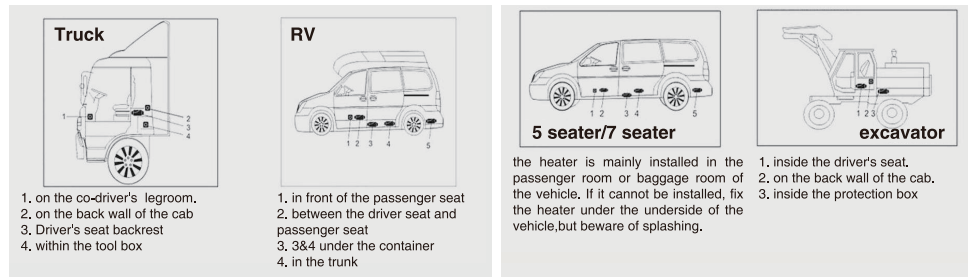

4. Product Structure Diagram

Figure for 15L fuel tank installation schematic for reference only, the product is sold in the configuration of 5L fuel tank

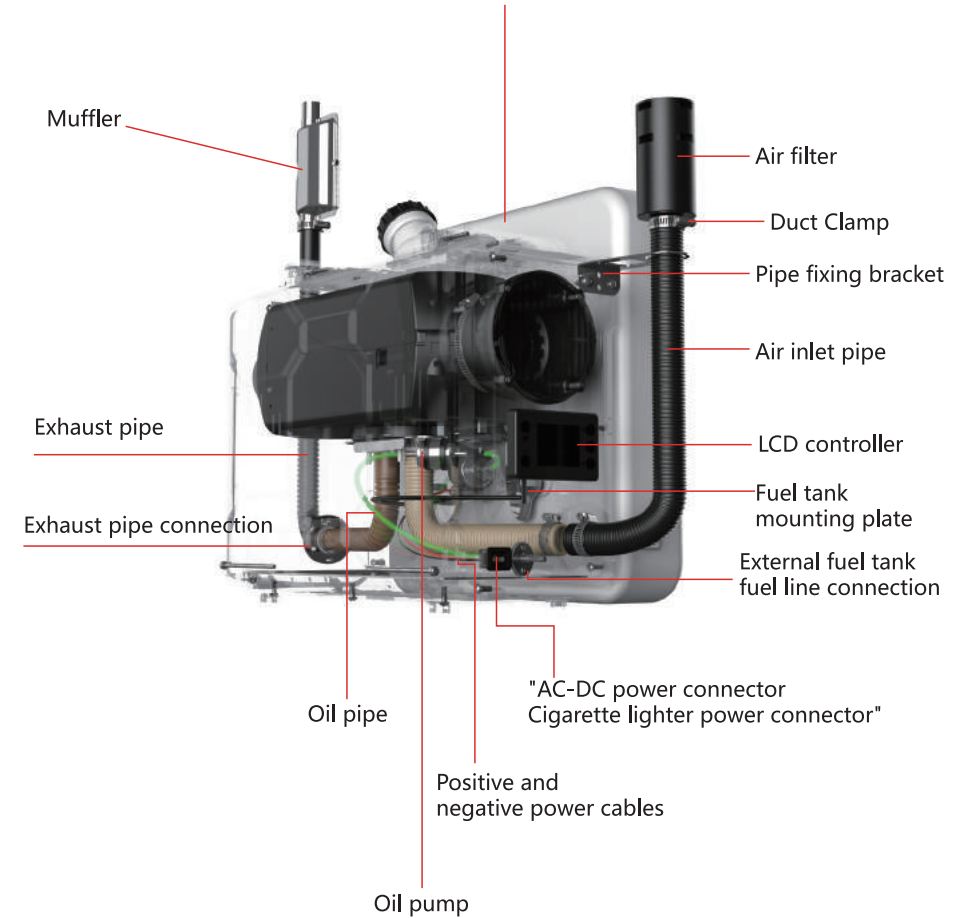

5. Remote Control Operation Instructions



The remote control does not include the battery, please configure 1*12V 23A battery

Working mode

- ① In the gear mode, the gears can be set within the range of 1~10 gears.
- ② In the temperature control mode, the setting temperature can be adjusted within the range of 8~36°C, and the gear of the control switch will change with the temperature in the cab. When the temperature rises or falls, the control switch will automatically adjust the operating gear to quickly reach the set temperature, so that the heater The operation of the heater is more intelligent and economic.
- ③ When there is a fault in the operation, the fault code will be displayed through the control switch display window flashing for more accurate and intuitive find the fault.

Operating instructions.

On/off and mode switching:

Press [] to turn on the power in the off state; press button [] to turn off the power in the on state; press [middle knob] to switch the current gear/temperature control mode.

Gear adjustment:

Turn [knob] clockwise to run gear/temperature +1, maximum to 10 gears/36°C, turn [knob] counterclockwise to run gear/temperature -1, minimum to 1 gear/8°C.

Basic setting:

After power on, press and hold the [] key for 3s to enter the basic setting interface, the upper left corner shows the setting items, and the interface shows the specific data under the setting items.

F0:Current time

F1:auto-start time

F2:Running time [after auto-start]

F3:Auto-start switch setting

F4:Language switch [Chinese (C), English (E), Russian (R)]

F5:Temperature compensation

F6: tank oil volume [5-50L (switch unit 5L)] [display --- on behalf of not monitoring the tank situation]

F7: oil pump power [16/22/28/32UL (default is 22UL)]

F8: Bluetooth switch

F9: automatic start/stop heater; (in automatic mode, when the cab temperature reaches the set tempera-

ture, it will automatically turn off after 30s delay; when the cab temperature is lower than the set temperature by 2°C, it will automatically turn on after 30s delay)

Press [Knob] to modify, press [Knob] again to confirm the current data modification.

Rotate [knob] to adjust the setting items, after all the adjustments are successful, long press [] for 3s to save all the basic settings

Engineering Mode:

Power on the state while holding down [] [] 3s into the project mode, the upper right corner shows the current project, the interface shows the specific data under the project, rotate the [knob] to adjust the project.

View data:

En00:Heater main board version number [scrolling display]

En01:Fault code [see the following table for details]

En02:Case temperature

En03:Power supply voltage

En04:Heater operating gear

En05:Cab temperature

En06:Altitude [top left corner]

En07:Pump oil enable

En08:Remote control match

En09:Bluetooth match

Remote control matching:

Enter the En08 interface, the interface shows "rte", long press the [knob] 3s to start matching, the screen shows "P1", then tap the remote control "adjustment plus +" button, the screen shows "P2" means "adjustment plus +" match successfully, P2, P3, P4 similarly, P4 automatically exit the project mode to return to the operating interface after a successful match, the specific key definitions are as follows

P1: Adjust plus button;

P2: Adjust minus button;

P3: Mode switch button;

P4: Switch on/off button.

Clear the last remote control matching data: press and hold [] for 7s when power on self-test, the interface shows "CLr" to start clearing, when the interface shows "SUC" to clear successfully.

Pump oil mode:

Press and hold the [lower left pumping] key during the power-on self-test until the screen displays '-P-' after the pumping icon lights up, the display area starts 300s countdown to release the key, start pumping, countdown the end of the countdown automatically exit, this operation needs to be completed when the power is on, the power self-test is over and cannot be entered.

Fill up the tank:

After the power is on, long press the [pump oil] key for 7s to fill up the interface tank display icon.

Bluetooth matching : Scan the following QR code to download APP, IOS system can also go to APP store and search APP name "**airHeaterBle**" to download APP. Then please follow the steps below to connect and control the heater via cell phone.



IOS APP
APP Store search "airHeaterBle"



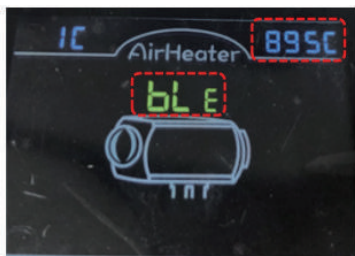

Android APP

1.Query the Bluetooth name: press [] [Knob] 3s at the same time after power on, the screen displays 'bLE', the Bluetooth version of the upper side of the screen displays the 6-digit character name (0-F).

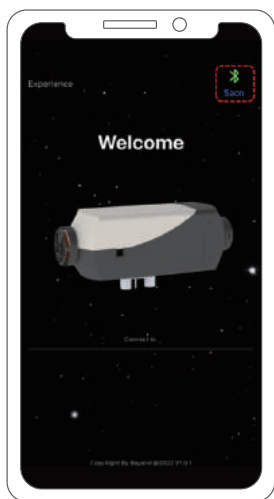

2.Connect to the mobile phone via Bluetooth : Click on the Bluetooth symbol in the upper right corner, find the corresponding local Bluetooth number : BYD + MAC address of the Bluetooth device + 4 digits from the controller(Refer to the picture above),then click on the Bluetooth number to connect;



3. Long press the [] to turn on/turn off the heater ;



4. Click the [] button to go to the settings screen, you can set the language(English/Chinese), password and click "save" to save the settings;
After setting the password, adjust the switch to enter the engineering mode En09, the interface display "BLE" long press [knob] 3s, the upper right corner from ashing the original password to display the set password, the interface display changes to "SUC", after the successful match automatically return to run Interface

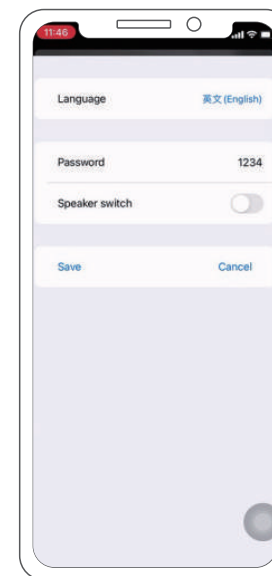

5. Click "mode" button to switch the gear mode or temperature control mode, then Click "up +" / "down -" button to increase + or decrease- the level (level 1-10) / temperature (8°C ~ 36°C);



6. Fault display: when the heater fails, it will display the fault code E-xx, see the following table for the type of fault.

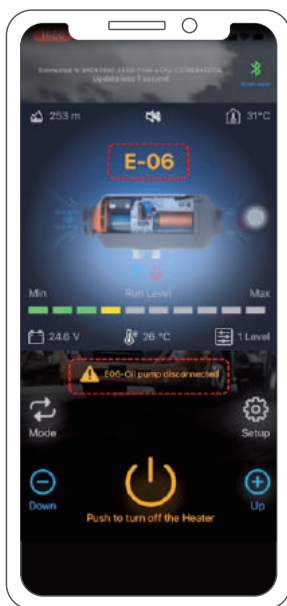

Panel display	type of fault	Solution
E-01	Start-up failure	Check whether the oil pump is working; check whether the interfaces of the oil circuit are hanging wax or blocked.
E-02	Lack of oil and stalling	Checking the fuel tank for lack of oil.
E-03	Abnormal voltage	<ol style="list-style-type: none"> check that the heater supply voltage type matches the actual vehicle voltage. check that the supply voltage is not higher than 32V or lower than 18V for the 24V version. check that the supply voltage is not higher than 18V or lower than 9V for 12V version. check that the main harness connector is not loosely connected.
E-04	Air outlet temperature sensor failure	<ol style="list-style-type: none"> detecting whether the outlet air temperature sensor connector is loose and falsely connected. failure of the outlet air sensor, replace the main board. main board failure, replace the main board.
E-05	Inlet air temperature sensor	Inlet air sensor failure, replacement of the motherboard.
E-06	Oil pump abnormality	<ol style="list-style-type: none"> check the oil pump plug for loose false connections. check the main wiring harness for disconnection. oil pump failure, replace the oil pump.
E-07	Fan abnormalities	<ol style="list-style-type: none"> check whether the fan impeller of the car is jammed. check whether the fan plug is loose and falsely connected. fan failure, replacement of the fan. check whether the wind wheel induction magnet is missing or has the wrong polarity. check whether the main board wind speed sensor is normal. main board failure, replace the main board.
E-08	Ignition plug abnormalities	<ol style="list-style-type: none"> check the ignition plug for false connections. faulty ignition plugs, replace the ignition plugs. main board failure, replace the main board.
E-09	High temperature protection	<ol style="list-style-type: none"> incorrect or faulty furnace temperature sensor type, replace the sensor. main board failure, replace the main board.
E-10	Furnace temperature sensor abnormal	<ol style="list-style-type: none"> check the furnace temperature sensor connector for loose false connection. incorrect or faulty type of furnace temperature sensor, replace the sensor. main board failure, replace the main board.

FAQ

For any questions you may have about the Hcalory product, please kindly copy this link hcalory.com or scan below code to contact us . we will help you solve it as soon as possible.

If you are satisfied with our items, please leave a 5 star feedback on website to help others to know the items more.Appreciate your kind feedback and support.

About US

Hcalory Official Store is the only official store authorized directly from Hcalory without any transfer link.

It is committed to sell 100% original authentic products.

We have official store sales on all major platforms:

AliExpress: <https://fr.aliexpress.com/store/1875556>

ebay : <https://www.ebay.com.au/usr/hcalory>

<https://www.ebay.de/usr/hcalory>

Email: hcalory@hcalory.com

Contents

English	001~009
▶ Deutsch	010~018
Français	019~027
Italiano	028~036
Español	037~045
Russian	046~054
Czech	055~063
Polish	064~072

1. Funktion:

Beseitigt Schäden am Auto, die durch den plötzlichen Temperaturabfall verursacht werden, verbessert die Temperatur im Auto und heizt das Kühlmittel vor, um den Motorverschleiß bei niedrigen Temperaturen zu vermeiden. Förderlich für das Auftauen des Autoinnenraums, das Starten des Autos und das Abtauen des Nebels auf den Autoscheiben.

2. Interne Struktur

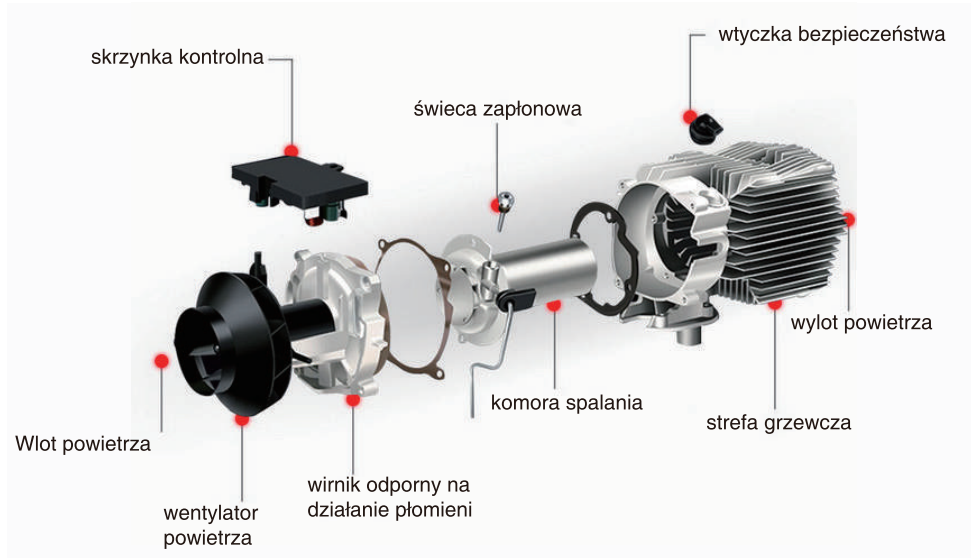

3. Einbauort



4. Produktstrukturdiagramm

Das Bild zeigt die Installation des 15L Kraftstofftanks nur als Referenz, das Produkt wird mit einer **5L** Kraftstofftank Konfiguration verkauft

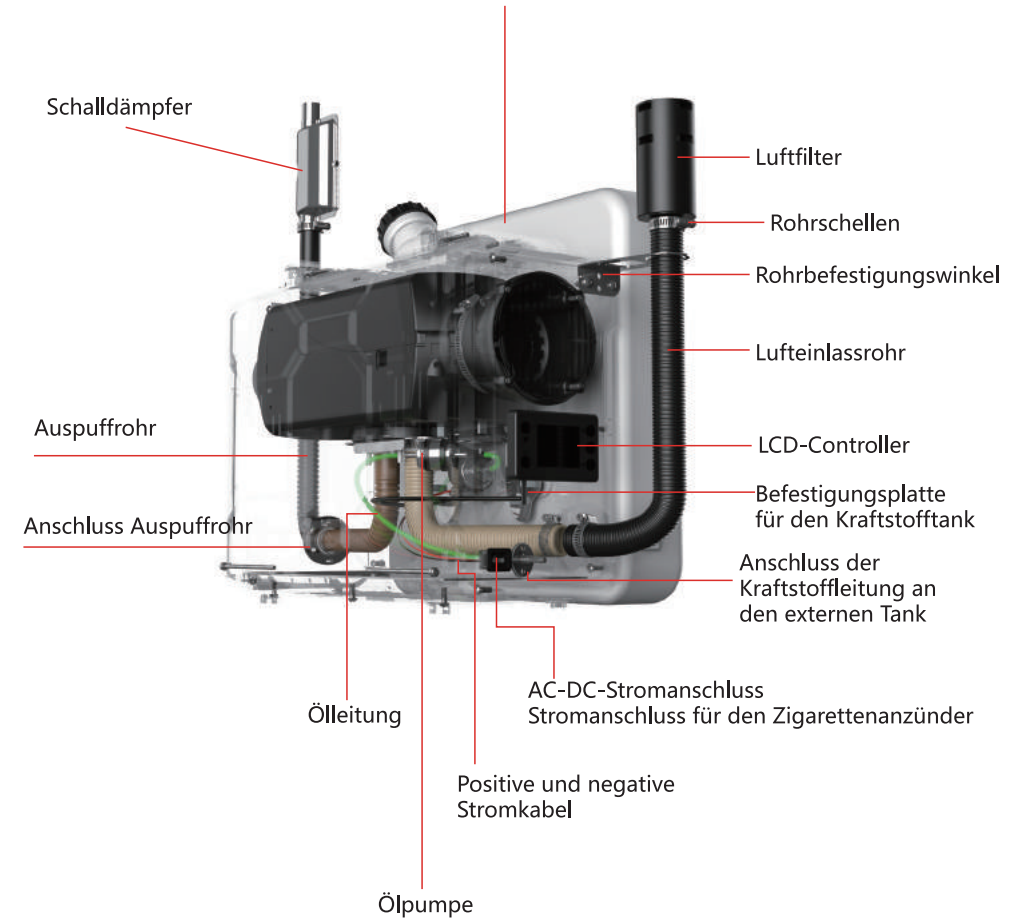

5. Bedienungsanleitung für die Fernbedienung





Die Fernbedienung enthält keine Batterie, bitte konfigurieren Sie 1*12V 23A Batterie

Arbeitsmodus

- ① Im Getriebemodus können die Gänge im Bereich von 1~10 Gängen eingestellt werden.
- ② Im Temperaturregelungsmodus kann die Solltemperatur im Bereich von 8~36°C eingestellt werden, und der Gang des Steuerschalters ändert sich mit der Temperatur in der Kabine. Wenn die Temperatur steigt oder fällt, wird der Steuerschalter automatisch den Betriebsgang anpassen, um die eingestellte Temperatur schnell zu erreichen, so dass die Heizung intelligenter und wirtschaftlicher arbeitet.
- ③ Wenn ein Fehler im Betrieb auftritt, wird der Fehlercode durch das blinkende Anzeigefenster des Steuerschalters angezeigt, um den Fehler genauer und intuitiver zu finden.

Betriebsanleitung.

Ein/Aus und Betriebsartumschaltung:

Drücken Sie [] um das Gerät im ausgeschalteten Zustand einzuschalten; drücken Sie die Taste [] um das Gerät im eingeschalteten Zustand auszuschalten; drücken Sie [mittlerer Drehknopf], um den aktuellen Gang-/Temperaturregelungsmodus zu wechseln.

Einstellung des Getriebes:

Drehen Sie den [Knopf] im Uhrzeigersinn für Gang/Temperatur +1, maximal bis 10 Gänge/36°C, drehen Sie den [Knopf] gegen den Uhrzeigersinn für Gang/Temperatur -1, minimal bis 1 Gang/8°C.

Grundeinstellung:

Halten Sie nach dem Einschalten die []-Taste 3 Sekunden lang gedrückt, um die Grundeinstellungsschnittstelle aufzurufen. In der oberen linken Ecke werden die Einstellungselemente angezeigt, und die Schnittstelle zeigt die spezifischen Daten unter den Einstellungselementen an

F0:Aktuelle Uhrzeit

F1:Autostartzeit

F2:Betriebszeit [nach Autostart]

F3:Einstellung des Auto-Start-Schalters

F4:Sprachschalter [Chinesisch (C), Englisch (E), Russisch (R)]

F5:Temperaturkompensation

F6: Tankölvolumen [5-50L (Schaltereinheit 5L)] [Anzeige --- bei nicht überwachter Tanksituation]

F7: Ölpumpenleistung [16/22/28/32UL (Standard ist 22UL)]

F8: Bluetooth-Schalter

F9: Automatischer Start/Stop der Heizung; (im Automatikmodus schaltet sich die Heizung automatisch nach 30s aus, wenn die Kabinentemperatur die eingestellte Temperatur erreicht; wenn die Kabinen-

temperatur um 2°C unter der eingestellten Temperatur liegt, schaltet sie sich automatisch nach 30s ein) Drücken Sie den [Regler], um die Daten zu ändern, und drücken Sie erneut den [Regler], um die Änderung zu bestätigen.

Drehen Sie den [Knopf], um die Einstellungen vorzunehmen. Nachdem Sie alle Einstellungen vorgenommen haben, drücken Sie 3 Sekunden lang [] um alle Grundeinstellungen zu speichern.

Technik-Modus :

Schalten Sie den Zustand, während Sie [] [] 3s in den Projekt-Modus, die obere rechte Ecke zeigt das aktuelle Projekt, die Schnittstelle zeigt die spezifischen Daten unter dem Projekt, drehen Sie den [Knopf], um das Projekt einzustellen.

Daten ansehen:

En00: Versionsnummer der Heizungshauptplatine [scrollende Anzeige]

En01: Fehlercode [siehe folgende Tabelle für Details]

En02: Gehäusetemperatur

En03: Stromversorgungsspannung

En04: Betriebsgang der Heizung

En05: Kabinentemperatur

En06: Höhenlage [obere linke Ecke]

En07: Freigabe Pumpenöl

En08: Übereinstimmung mit der Fernbedienung

En09: Übereinstimmung mit Bluetooth

Anpassung der Fernbedienung:

Geben Sie die En08-Schnittstelle, die Schnittstelle zeigt "rte", lange drücken Sie die [Knopf] 3s, um den Abgleich zu starten, zeigt der Bildschirm "P1", dann tippen Sie auf die Fernbedienung "Anpassung plus +"-Taste, zeigt der Bildschirm "P2" bedeutet "Anpassung plus +" Match erfolgreich, P2, P3, P4 ähnlich, P4 automatisch den Projekt-Modus zu verlassen, um die Betriebs-Schnittstelle nach einem erfolgreichen Match zurückzukehren, die spezifischen Tastendefinitionen sind wie folgt

P1: Taste zum Einstellen von Plus;

P2: Taste zum Einstellen von Minus;

P3: Taste zum Umschalten der Betriebsart;

P4: Taste zum Ein- und Ausschalten.

Löschen der letzten Fernbedienungsdaten: Halten Sie [] 7 Sekunden lang gedrückt, wenn Sie den Selbsttest einschalten; die Schnittstelle zeigt "CLr" an, um mit dem Löschen zu beginnen; wenn die Schnittstelle "SUC" anzeigt, ist das Löschen erfolgreich.

Modus Pumpenöl :

Halten Sie die Taste [Pumpen unten links] während des Selbsttests beim Einschalten gedrückt, bis auf dem Bildschirm '-P-' angezeigt wird, nachdem das Pumpensymbol aufleuchtet, beginnt im Anzeigebereich ein 300-seitiger Countdown, um die Taste loszulassen, den Pumpvorgang zu starten und den Countdown am Ende des Countdowns automatisch zu beenden; dieser Vorgang muss abgeschlossen werden, wenn das Gerät eingeschaltet ist, der Selbsttest ist beendet und kann nicht mehr aufgerufen werden.

Füllen Sie den Tank auf:

Drücken Sie nach dem Einschalten des Geräts 7 Sekunden lang die Taste [Öl pumpen], um das Anzeigesymbol für den Schnittstellentank zu füllen.

Bluetooth-Matching : Scannen Sie den folgenden QR-Code, um die APP herunterzuladen. IOS-Systeme können auch zum APP-Store gehen und den APP-Namen "**airHeaterBle**" suchen, um die APP herunterzuladen.

Dann folgen Sie bitte den Schritten unten, um die Heizung über das Mobiltelefon zu verbinden und zu steuern



IOS APP
APP Store search "airHeaterBle"



Android APP

1.den Bluetooth-Namen abfragen: nach dem Einschalten [] [Knopf] 3s gleichzeitig drücken, der Bildschirm zeigt 'bLE', die Bluetooth-Version der oberen Seite des Bildschirms zeigt den 6-stelligen Zeichennamen (0-F).

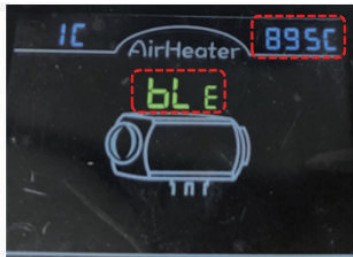

2.Verbindung mit dem Mobiltelefon über Bluetooth: Klicken Sie auf das Bluetooth-Symbol in der oberen rechten Ecke, suchen Sie die entsprechende lokale Bluetooth-Nummer : BYD + MAC-Adresse des Bluetooth-Geräts + 4 Ziffern des Controllers (siehe Bild oben), dann klicken Sie auf die Bluetooth-Nummer, um eine Verbindung herzustellen;



3. Drücken Sie lange auf [], um die Heizung ein-/auszuschalten;



4.klicken Sie auf die Schalt äche [] um zum Einstellungsbildschirm zu gelangen, wo Sie die Sprache (Englisch/Chinesisch) und das Kennwort festlegen können, und klicken Sie auf "Speichern", um die Einstellungen zu speichern;

Nach der Einstellung des Passworts, stellen Sie den Schalter, um den Engineering-Modus En09, die Schnittstelle Anzeige "BLE" lange drücken Sie den [Knopf] 3s, die obere rechte Ecke von blinkenden das ursprüngliche Passwort, um das eingestellte Passwort anzuzeigen, die Schnittstelle Anzeige ändert sich auf "SUC", nach einer erfolgreichen Übereinstimmung automatisch wieder zu laufen Schnittstelle

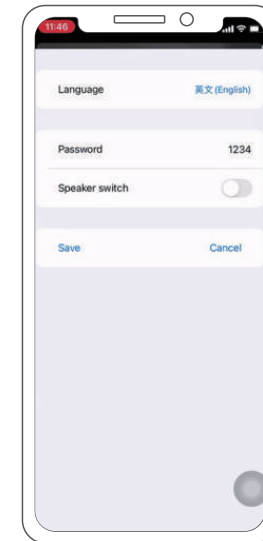

5. klicken Sie auf die Schaltfläche "Modus", um den Getriebemodus oder den Temperaturregelungsmodus umzuschalten, und klicken Sie dann auf die Schaltflächen "aufwärts +" / "abwärts -", um die Stufe (Stufe 1-10) / Temperatur (8°C ~ 36°C) zu erhöhen oder zu verringern;



6. Störungsanzeige: Wenn das Heizgerät ausfällt, wird der Fehlercode E-xx angezeigt, siehe folgende Tabelle für die Art des Fehlers.

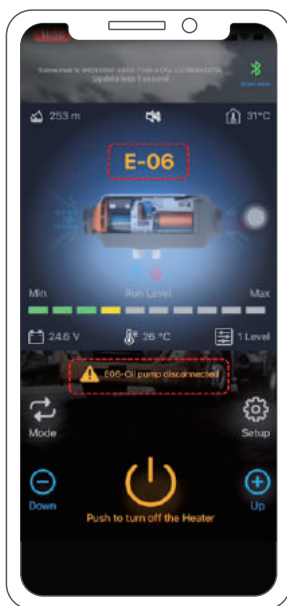

Panel-Anzeige	Art des Fehlers	Lösung
E-01	Störung bei der Inbetriebnahme	Prüfen Sie, ob die Ölpumpe funktioniert; prüfen Sie, ob die Schnittstellen des Ölkreislaufs mit Wachs behangen oder blockiert sind.
E-02	Ölmangel und Abwürgen	Kontrolle des Kraftstofftanks auf Ölmangel.
E-03	Abnormale Spannung	<ol style="list-style-type: none"> 1. Prüfen Sie, ob die Versorgungsspannung des Heizgeräts mit der tatsächlichen Fahrzeugspannung übereinstimmt. 2. Prüfen Sie, dass die Versorgungsspannung nicht höher als 32V oder niedriger als 18V für die 24V-Version ist. 3. Prüfen Sie, dass die Versorgungsspannung nicht höher als 18V oder niedriger als 9V für die 12V-Version ist. 4. Prüfen Sie, ob der Stecker des Hauptkabelbaums nicht lose angeschlossen ist.
E-04	Ausfall des Luftaustri- tttemperatursensors	<ol style="list-style-type: none"> 1. Prüfen, ob der Stecker des Auslasslufttemperatursensors lose ist und falsch angeschlossen wurde. 2. Ausfall des Ablufttemperatursensors, die Hauptplatine austauschen. 3. Ausfall der Hauptplatine, ersetzen Sie die Hauptplatine.
E-05	Sensor für die Ansa- -glufttemperatur	Ausfall des Lufteinlassensors, Austausch der Hauptplatine.
E-06	Anomalie an der Ölpumpe	<ol style="list-style-type: none"> 1. Prüfen Sie den Stecker der Ölpumpe auf lockere, falsche Verbindungen. 2. Prüfen Sie den Hauptkabelbaum auf Unterbrechungen. 3. Ölpumpe defekt, Ölpumpe austauschen.
E-07	Lüfteranomalien	<ol style="list-style-type: none"> 1. Prüfen Sie, ob das Lüfterrad des Fahrzeugs blockiert ist. 2. Prüfen Sie, ob der Lüfterstecker lose und falsch angeschlossen ist. 3. Ausfall des Lüfters, Austausch des Lüfters. 4. Prüfen Sie, ob der Windradinduktionsmagnet fehlt oder die falsche Polarität hat. 5. Prüfen Sie, ob der Windgeschwindigkeitssensor der Hauptplatine in Ordnung ist. 6. Ausfall der Hauptplatine, Austausch der Hauptplatine.
E-08	Anomalien an der Zündkerze	<ol style="list-style-type: none"> 1. Prüfen Sie die Zündkerze auf falsche Anschlüsse. 2. Defekte Zündkerzen, Zündkerzen austauschen. 3. Hauptplatine defekt, Hauptplatine austauschen.
E-09	Schutz vor hohen Temperaturen	<ol style="list-style-type: none"> 1. falscher oder fehlerhafter Typ des Ofentemperaturfühlers, den Fühler austauschen. 2. Ausfall der Hauptplatine, Hauptplatine austauschen.
E-10	Temperatursensor des Ofens abnormal	<ol style="list-style-type: none"> 1. Prüfen Sie den Stecker des Ofentemperaturfühlers auf einen losen Anschluss. 2. Falscher oder fehlerhafter Typ des Ofentemperaturfühlers, den Fühler austauschen. 3. Hauptplatine defekt, Hauptplatine austauschen.

FAQ

Für alle Fragen, die Sie über die Hcalory Produkt haben, kopieren Sie bitte diesen Link [hcalory.com](https://www.hcalory.com) oder scannen Sie unten Code, um uns zu kontaktieren. wir werden Ihnen helfen, es so schnell wie möglich zu lösen.

Wenn Sie mit unseren Produkten zufrieden sind, lassen Sie bitte ein 5-Sterne-Feedback auf der Website, um anderen zu helfen, die Elemente mehr zu wissen. schätzen Ihr freundliches Feedback und Unterstützung.

Über US

Hcalory Official Store ist der einzige offizielle Shop, der direkt von Hcalory ohne Transfer-Link autorisiert ist.

Es ist verpflichtet, 100% original authentische Produkte zu verkaufen.

Wir haben offizielle Shop-Verkäufe auf allen wichtigen Plattformen:

AliExpress: <https://fr.aliexpress.com/store/1875556>

ebay : <https://www.ebay.com.au/usr/hcalory>

<https://www.ebay.de/usr/hcalory>

Email: hcalory@hcalory.com

Contents

English	001~009
Deutsch	010~018
▶ Français	019~027
Italiano	028~036
Español	037~045
Russian	046~054
Czech	055~063
Polish	064~072

1. Fonction :

Débarrassez-vous des dommages causés à la voiture par la chute soudaine de la température, améliorez la température à l'intérieur de la voiture et préchauffez le liquide de refroidissement du moteur pour éviter l'usure du moteur à basse température. Favorise le dégel de l'intérieur de la voiture, le démarrage de la voiture, le brouillard de dégivrage du verre de la voiture.

2. Interne Structure

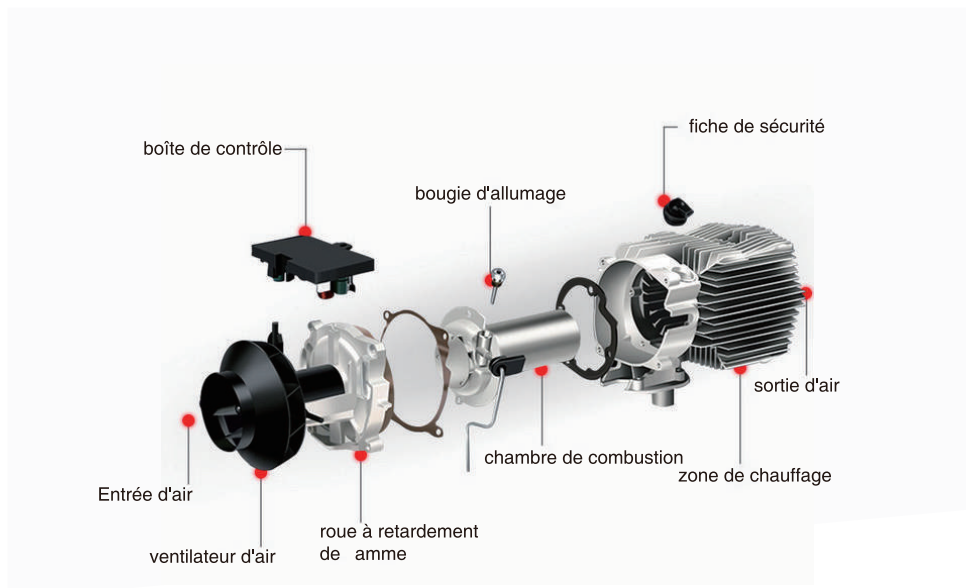

3. Position d'installation

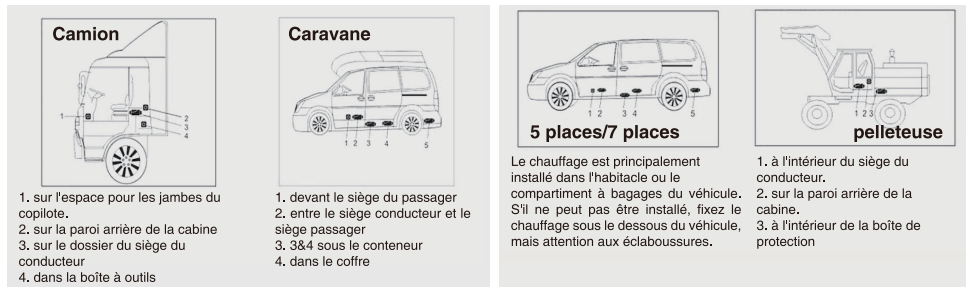

4. Schéma de la structure du produit

La photo montre l'installation du réservoir de 15L à titre indicatif uniquement, le produit est vendu avec une configuration de réservoir de **5L**.

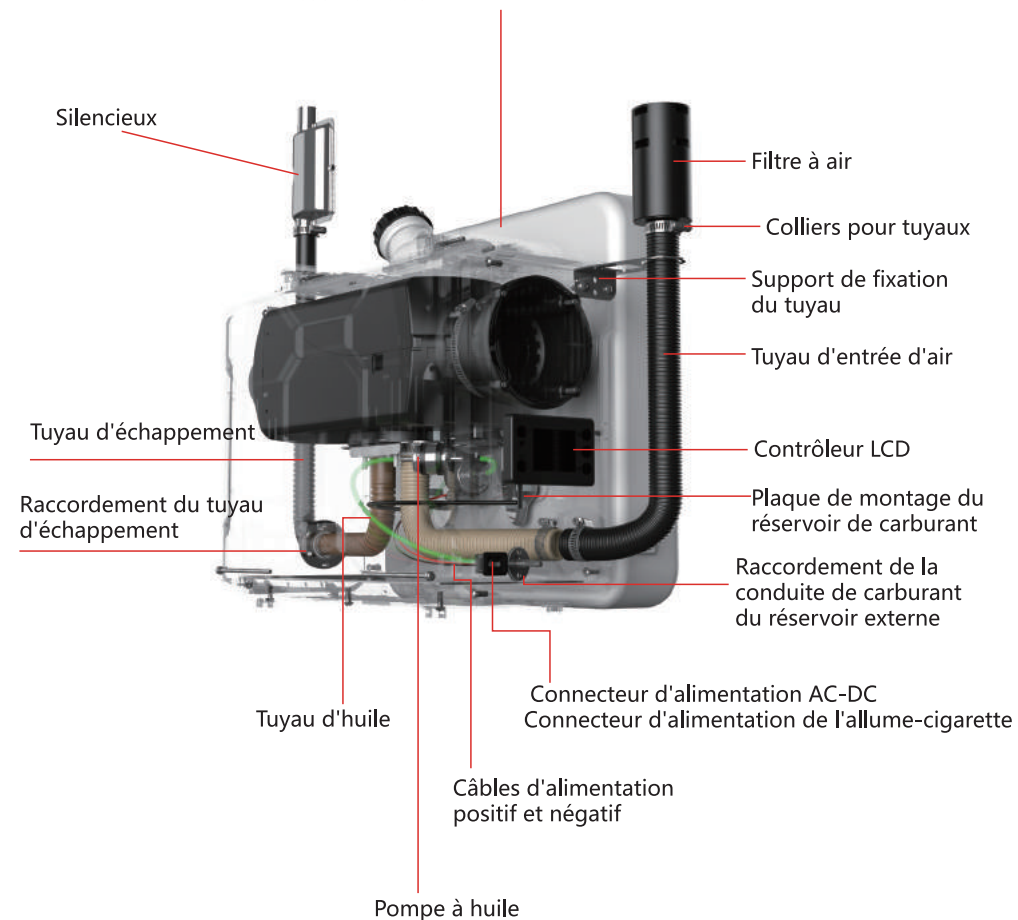

5. Instructions d'utilisation de la télécommande





La télécommande ne comprend pas de pile, veuillez configurer 1*12V 23A pile.

Mode de travail

- ① En mode de vitesse, les vitesses peuvent être réglées dans la gamme de 1~10 vitesses.
- ② En mode de contrôle de la température, la température de réglage peut être ajustée dans une plage de 8~36°C, et le rapport de l'interrupteur de contrôle changera en fonction de la température dans la cabine. Lorsque la température augmente ou diminue, l'interrupteur de contrôle ajustera automatiquement l'engrenage de fonctionnement pour atteindre rapidement la température de réglage, de sorte que le chauffage fonctionne plus intelligemment et économiquement.
- ③ Lorsqu'il y a un défaut dans le fonctionnement, le code de défaut sera affiché par la fenêtre d'affichage de l'interrupteur de contrôle qui clignote pour trouver le défaut de manière plus précise et intuitive.

Instructions d'utilisation.

Marche/arrêt et commutation de mode:

Appuyez sur [] pour mettre l'appareil sous tension à l'état éteint ; appuyez sur le bouton [] pour mettre l'appareil hors tension à l'état allumé ; appuyez sur [bouton central] pour changer le mode de contrôle de la vitesse/température actuel.

Réglage des engrenages:

Tournez [bouton] dans le sens des aiguilles d'une montre pour faire fonctionner la vitesse/température +1, maximum à 10 vitesses/36°C, tournez [bouton] dans le sens inverse des aiguilles d'une montre pour faire fonctionner la vitesse/température -1, minimum à 1 vitesse/8°C.

Réglage de base:

Après la mise sous tension, appuyez sur la touche [] pendant 3s pour accéder à l'interface de réglage de base, le coin supérieur gauche affiche les éléments de réglage, et l'interface affiche les données spécifiques sous les éléments de réglage.

F0:Heure actuelle

F1:Heure de démarrage automatique

F2:Durée de fonctionnement [après le démarrage automatique]

F3:Réglage du commutateur de démarrage automatique

F3:Réglage du commutateur de démarrage automatique

F4:Commutateur de langue [chinois (C), anglais (E), russe (R)]

F5:Compensation de température

F6 : Volume d'huile du réservoir [5-50L (unité de commutation 5L)] [affichage --- en cas de non surveillance de la situation du réservoir]

F7 : Puissance de la pompe à huile [16/22/28/32UL (par défaut 22UL)]

F8 : Commutateur Bluetooth

F9 : démarrage/arrêt automatique du chauffage



(en mode automatique, lorsque la température de la cabine atteint la température définie, il s'éteint

automatiquement après un délai de 30s ; lorsque la température de la cabine est inférieure de 2°C à la température définie, il s'allume automatiquement après un délai de 30s).

Appuyez sur [Knob] pour modifier, appuyez à nouveau sur [Knob] pour confirmer la modification des données actuelles.

Tournez le [bouton] pour ajuster les éléments de réglage, une fois que tous les réglages ont été effectués, appuyez longuement sur [] pendant 3s pour sauvegarder tous les réglages de base.

Mode d'ingénierie:

Allumez l'état tout en maintenant [] [] 3s dans le mode projet, le coin supérieur droit montre le projet actuel, l'interface montre les données spécifiques sous le projet, tournez le [bouton] pour ajuster le projet.

Voir les données:

En00:Numéro de version de la carte principale de l'appareil de chauffage [affichage défilant]

En01:Code d'erreur [voir le tableau suivant pour plus de détails]

En02:Température du boîtier

En03:Tension d'alimentation électrique

En04:Heater operating gear

En05:Cab temperature

En06:Altitude [top left corner]

En07: Pump oil enable

En08:Remote control match

En09:Bluetooth match

Correspondance des télécommandes:

Entrez dans l'interface En08, l'interface affiche "rte", appuyez longuement sur le [knob] 3s pour commencer la correspondance, l'écran affiche "P1", puis appuyez sur le bouton "adjustment plus +" de la télécommande, l'écran affiche "P2" signifie que "adjustment plus +" correspond avec succès, P2, P3, P4 de la même manière, P4 sort automatiquement du mode projet pour revenir à l'interface d'exploitation après une correspondance réussie, les définitions des touches spécifiques sont les suivantes.

P1 : bouton de réglage plus ;

P2 : bouton de réglage moins ;

P3 : bouton de changement de mode ;

P4 : bouton de mise en marche/arrêt.

Effacer les dernières données de correspondance de la télécommande : appuyez et maintenez [] pendant 7s lors de l'autotest de mise sous tension, l'interface affiche "CLR" pour commencer à effacer, lorsque l'interface affiche "SUC" pour effacer avec succès.

Mode d'huile de pompe:

Appuyez et maintenez la touche [pompage en bas à gauche] pendant l'autotest de mise sous tension jusqu'à ce que l'écran affiche '-P-' après que l'icône de pompage s'allume, la zone d'affichage commence un compte à rebours de 300s pour relâcher la touche, commencer à pomper, le compte à rebours se termine automatiquement, cette opération doit être terminée lorsque l'appareil est sous tension, l'autotest de mise sous tension est terminé et ne peut pas être entré.

Remplir le réservoir:

Après la mise sous tension, appuyez longuement sur la touche [pump oil] pendant 7s pour remplir l'icône d'affichage du réservoir d'interface.

Correspondance Bluetooth : Scannez le code QR suivant pour télécharger l'APP, le système IOS peut également aller sur APP store et chercher le nom de l'APP "**airHeaterBle**" pour télécharger l'APP.

Ensuite, veuillez suivre les étapes ci-dessous pour connecter et contrôler le réchauffeur via votre téléphone portable.



IOS APP
APP Store search "airHeaterBle"



Android APP

1. Interroger le nom Bluetooth: appuyez sur [] [Bouton] 3s en même temps après la mise sous tension, l'écran affiche 'bLE', la version Bluetooth de la partie supérieure de l'écran affiche le nom de caractères à 6 chiffres (0-F).

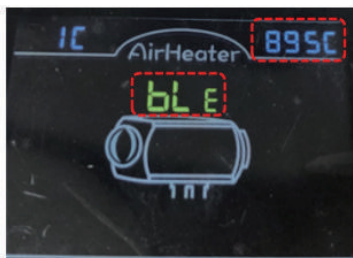

2. Connexion au téléphone mobile via Bluetooth : Cliquez sur le symbole Bluetooth dans le coin supérieur droit, trouvez le numéro Bluetooth local correspondant : BYD + l'adresse MAC du dispositif Bluetooth + 4 chiffres du contrôleur (voir l'image ci-dessus), puis cliquez sur le numéro Bluetooth pour vous connecter ;

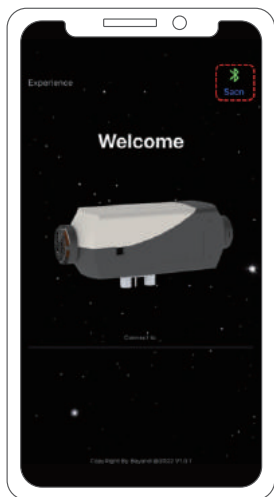

3. Appuyez longuement sur la touche [] pour allumer/éteindre le chauffage ;



4. Cliquez sur le bouton [] pour accéder à l'écran des paramètres, vous pouvez définir la langue (anglais/chinois), le mot de passe et cliquer sur "enregistrer" pour sauvegarder les paramètres ; Après avoir défini le mot de passe, ajustez le commutateur pour entrer dans le mode d'ingénierie En09, l'affichage de l'interface "BLE", appuyez longuement sur [knob] 3s, le coin supérieur droit de clignoter le mot de passe original pour afficher le mot de passe défini, l'affichage de l'interface change à "SUC", après une correspondance réussie automatiquement revenir à courir Interface

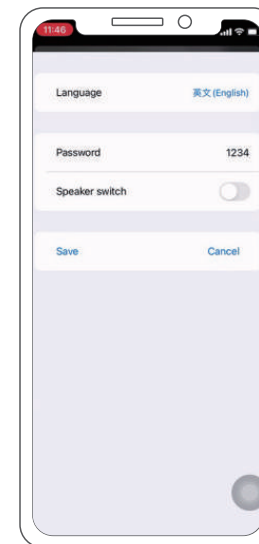

5. Cliquez sur le bouton "mode" pour passer du mode vitesse au mode contrôle de la température, puis cliquez sur le bouton "up +" / "down -" pour augmenter + ou diminuer - le niveau (niveau 1-10) / la température (8°C ~ 36°C) ;



6. affichage des défauts : lorsque le chauffage est en panne, il affiche le code de défaut E-xx, voir le tableau suivant pour le type de défaut.

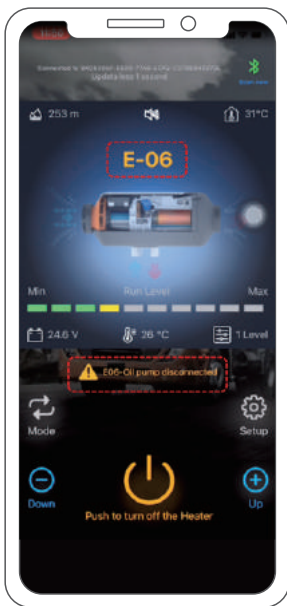

Panneau d'affichage	type de défaut	Solution
E-01	Échec au démarrage	Vérifiez si la pompe à huile fonctionne ; vérifiez si les interfaces du circuit d'huile sont suspendues ou bloquées.
E-02	Manque d'huile et calage	Contrôle du réservoir de carburant pour vérifier l'absence d'huile.
E-03	Tension anormale	<ol style="list-style-type: none"> Vérifiez que le type de tension d'alimentation de l'appareil de chauffage correspond à la tension réelle du véhicule. Vérifiez que la tension d'alimentation n'est pas supérieure à 32V ou inférieure à 18V pour la version 24V. Vérifiez que la tension d'alimentation n'est pas supérieure à 18V ou inférieure à 9V pour la version 12V. Vérifiez que le connecteur du harnais principal n'est pas desserré.
E-04	Défaillance du capteur de température de sortie d'air	<ol style="list-style-type: none"> Détecter si le connecteur du capteur de température de l'air de sortie est desserré et faussement connecté. défaillance du capteur d'air de sortie, remplacer la carte principale. panne de la carte principale, remplacer la carte principale.
E-05	Sonde de température de l'air d'admission	Défaillance du capteur d'air d'admission, remplacement de la carte mère.
E-06	Anomalie de la pompe à huile	<ol style="list-style-type: none"> vérifiez que la fiche de la pompe à huile ne comporte pas de fausses connexions. Vérifiez que le faisceau de câblage principal n'est pas débranché. panne de la pompe à huile, remplacez la pompe à huile.
E-07	Anomalies du ventilateur	<ol style="list-style-type: none"> Vérifiez si la roue du ventilateur de la voiture est bloquée. Vérifiez que la prise du ventilateur n'est pas desserrée ou mal connectée. Si le ventilateur tombe en panne, remplacez-le. Vérifiez si l'aimant d'induction de la roue à vent est absent ou si sa polarité est incorrecte. Vérifiez si le capteur de vitesse du vent de la carte principale est normal. Panne de la carte principale, remplacer la carte principale.
E-08	Anomalien an der Zündkerze	<ol style="list-style-type: none"> Vérifiez que la bougie d'allumage n'est pas mal connectée. bougies d'allumage défectueuses, remplacez les bougies d'allumage. Panne de la carte principale, remplacer la carte principale.
E-09	Anomalies de la bougie d'allumage	<ol style="list-style-type: none"> type de capteur de température du four incorrect ou défectueux, remplacer le capteur. panne de la carte principale, remplacer la carte principale.
E-10	Protection contre les hautes températures	<ol style="list-style-type: none"> Vérifiez que le connecteur du capteur de température du four n'est pas mal connecté. Le type de capteur de température du four est incorrect ou défectueux, remplacez le capteur. Panne de la carte principale, remplacer la carte principale.

FAQ

Pour toutes les questions que vous pouvez avoir sur le produit Hcalory, s'il vous plaît copier ce lien hcalory.com ou scanner le code ci-dessous pour nous contacter . nous allons vous aider à le résoudre dès que possible.

Si vous êtes satisfait de nos articles, s'il vous plaît laisser une rétroaction 5 étoiles sur le site Web pour aider les autres à connaître les articles plus.Appréciez vos commentaires aimables et de soutien.

À propos de nous

Hcalory Official Store est le seul magasin officiel autorisé directement par Hcalory sans aucun lien de transfert.

Il s'engage à vendre des produits authentiques 100% originaux.

Nous avons des ventes du magasin officiel sur toutes les principales plateformes :

AliExpress: <https://fr.aliexpress.com/store/1875556>

ebay : <https://www.ebay.com.au/usr/hcalory>

<https://www.ebay.de/usr/hcalory>

Email: hcalory@hcalory.com

Contents

English	001~009
Deutsch	010~018
Français	019~027
▶ Italiano	028~036
Español	037~045
Russian	046~054
Czech	055~063
Polish	064~072

1. Funzione:

Elimina i danni causati all'auto dall'improvviso abbassamento della temperatura, migliora la temperatura interna dell'auto e preriscalda il liquido di raffreddamento del motore per evitare l'usura del motore a bassa temperatura. Favorisce lo scongelamento degli interni dell'auto, l'avviamento dell'auto e lo sbrinamento dei vetri dell'auto.

2. Struttura interna

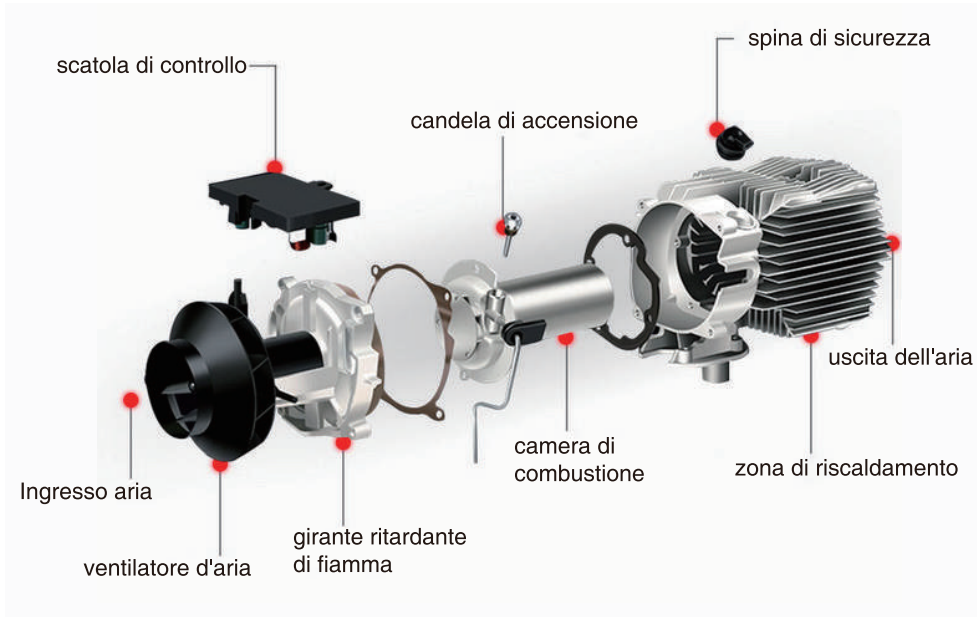

3. Posizione di installazione



4. Diagramma della struttura del prodotto

L'immagine mostra l'installazione del serbatoio da 15L solo come riferimento, il prodotto è venduto con una configurazione di serbatoio da **5L**.

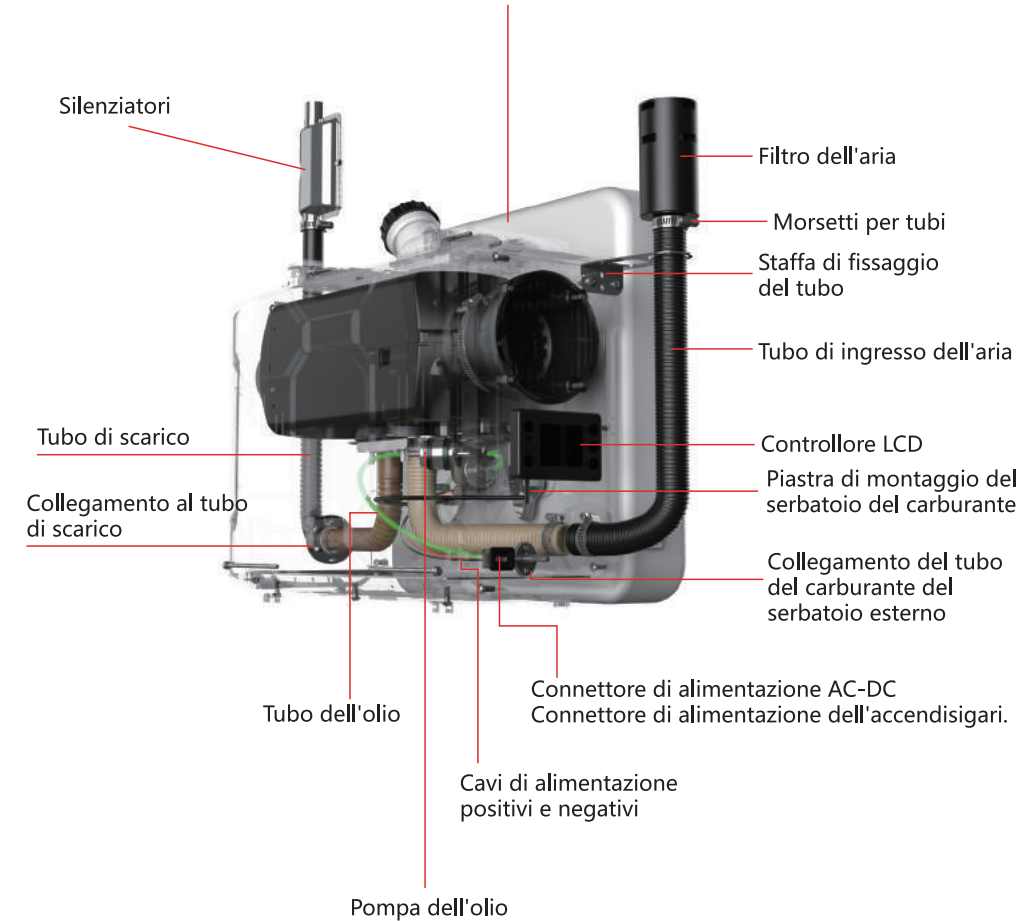

5. Istruzioni per il funzionamento del telecomando

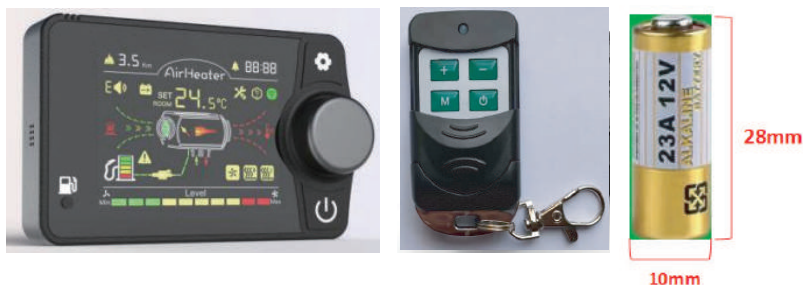



Il telecomando non include una batteria, configurare una batteria da 1*12V 23A.

Modalità di lavoro

- ① In modalità marcia, le marce possono essere impostate nell'intervallo 1~10 marce.
- ② Nella modalità di controllo della temperatura, la temperatura di impostazione può essere regolata nell'intervallo 8~36°C e la marcia dell'interruttore di controllo cambia in base alla temperatura della cabina. Quando la temperatura aumenta o diminuisce, l'interruttore di controllo regola automaticamente l'ingranaggio per raggiungere rapidamente la temperatura impostata, in modo da rendere il riscaldamento più intelligente ed economico. Quando si verifica un guasto nel funzionamento, il codice di guasto viene visualizzato attraverso la finestra di visualizzazione dell'interruttore di comando che lampeggia per individuare il guasto in modo più preciso e intuitivo.

Istruzioni per l'uso.

Accensione/spengimento e commutazione di modalità:

Premere [] per accendere l'alimentazione nello stato di spento; premere il pulsante [] per spegnere l'alimentazione nello stato di acceso; premere [manopola centrale] per commutare la modalità di controllo della marcia/temperatura corrente.

Regolazione della marcia:

Girare [manopola] in senso orario per far funzionare la marcia/temperatura +1, massimo 10 marce/36°C, girare [manopola] in senso antiorario per far funzionare la marcia/temperatura -1, minimo 1 marcia/8°C.

Impostazione di base:

Dopo l'accensione, tenere premuto il tasto [] per 3 secondi per accedere all'interfaccia di impostazione di base; l'angolo superiore sinistro mostra le voci di impostazione e l'interfaccia mostra i dati specifici sotto le voci di impostazione.

F0:Ora corrente

F1:Tempo di autoavvio

F2:Tempo di funzionamento [dopo l'autoavvio]

F3: impostazione dell'interruttore di avvio automatico

F4: interruttore della lingua [cinese (C), inglese (E), russo (R)]

F5: compensazione della temperatura

F6: volume dell'olio del serbatoio [5-50L (unità di commutazione 5L)] [visualizzazione --- in caso di mancato monitoraggio della situazione del serbatoio]

F7: potenza della pompa dell'olio [16/22/28/32UL (l'impostazione predefinita è 22UL)]



F8: interruttore Bluetooth

F9: avvio/arresto automatico del riscaldatore (in modalità automatica, quando la temperatura della cabina raggiunge la temperatura impostata, si spegne automaticamente dopo 30 secondi di ritardo; quando la temperatura della cabina è inferiore alla temperatura impostata di 2°C, si accende automaticamente dopo 30 secondi di

ritardo).

Premere [manopola] per modificare, premere nuovamente [manopola] per confermare la modifica dei dati correnti.

Ruotare [manopola] per regolare le voci di impostazione; dopo aver effettuato tutte le regolazioni, premere a lungo [] per 3s per salvare tutte le impostazioni di base.

Modalità di progettazione: Accendere lo stato tenendo premuto [] [] 3s in modalità progetto, l'angolo superiore destro mostra il progetto corrente, l'interfaccia mostra i dati specifici sotto il progetto, ruotare la [manopola] per regolare il progetto.

Visualizza i dati:

En00:Numero di versione della scheda principale del riscaldatore [display a scorrimento]

En01:Codice di errore [vedere la tabella seguente per i dettagli]

En02:Temperatura della cassa

En03:Tensione di alimentazione

En04:Funzionamento del riscaldatore

En05:Temperatura della cabina

En06:Altitudine [angolo in alto a sinistra].

En07:Abilitazione olio pompa

En08:Corrispondenza telecomando

En09:Corrispondenza Bluetooth

Corrispondenza del telecomando:

Entrare nell'interfaccia En08, l'interfaccia mostra "rte", premere a lungo la [manopola] per 3 s per avviare la corrispondenza, lo schermo mostra "P1", quindi toccare il tasto del telecomando "regolazione più +", lo schermo mostra "P2" significa che la corrispondenza "regolazione più +" è riuscita, P2, P3, P4 allo stesso modo, P4 esce automaticamente dalla modalità progetto per tornare all'interfaccia operativa dopo una corrispondenza riuscita, le definizioni dei tasti specifici sono le seguenti

P1: tasto di regolazione più;

P2: tasto di regolazione meno;

P3: tasto di commutazione della modalità;

P4: tasto di accensione/spengimento.

Cancellazione dei dati di abbinamento dell'ultimo telecomando: tenere premuto [] per 7s durante l'autotest di accensione, l'interfaccia mostra "CLr" per iniziare la cancellazione, quando l'interfaccia mostra "SUC" per cancellare con successo.

Modalità olio pompa:

Tenere premuto il tasto [pompaggio in basso a sinistra] durante l'autotest di accensione fino a quando lo schermo non visualizza "-P-" dopo che l'icona del pompaggio si è accesa, l'area del display inizia un conto alla rovescia di 300s per rilasciare il tasto, iniziare il pompaggio, il conto alla rovescia alla fine del conto alla rovescia esce automaticamente; questa operazione deve essere completata quando l'alimentazione è accesa, l'autotest di accensione è terminato e non è possibile accedere.

Riempire il serbatoio:

Dopo l'accensione, premere a lungo il tasto [pump oil] per 7 secondi per riempire l'icona del serbatoio dell'interfaccia.

Corrispondenza Bluetooth : Scansionare il seguente codice QR per scaricare l'APP, il sistema IOS può anche andare all'APP store e cercare il nome APP "**airHeaterBle**" per scaricare l'APP. Seguire quindi i passaggi indicati di seguito per collegare e controllare il riscaldatore tramite il telefono cellulare



IOS APP
APP Store search "airHeaterBle"



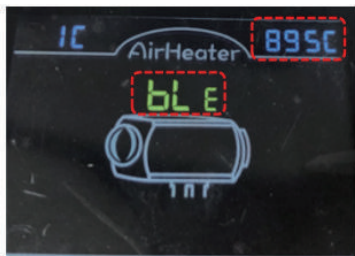

Android APP

1. Interrogare il nome Bluetooth: premere contemporaneamente [] [Manopola] 3s dopo l'accensione, lo schermo visualizza "bLE", la versione Bluetooth del lato superiore dello schermo visualizza il nome a 6 cifre (0-F).

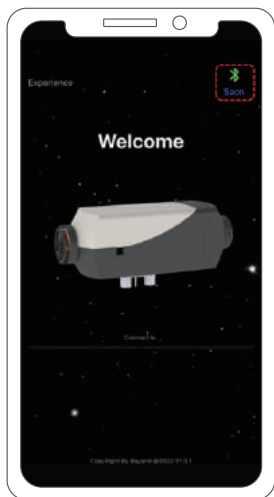

2. Connettersi al telefono cellulare tramite Bluetooth: fare clic sul simbolo Bluetooth nell'angolo in alto a destra, trovare il numero Bluetooth locale corrispondente : BYD + indirizzo MAC del dispositivo Bluetooth + 4 cifre del controller (fare riferimento all'immagine sopra), quindi fare clic sul numero Bluetooth per connettersi;



3. Premere a lungo il tasto [] per accendere/spengere il riscaldamento;



4. Fare clic sul pulsante [] per accedere alla schermata delle impostazioni; è possibile impostare la lingua (inglese/cinese), la password e fare clic su "Salva" per salvare le impostazioni. Dopo aver impostato la password, regolare l'interruttore per entrare nella modalità di progettazione En09, il display dell'interfaccia "BLE" premere a lungo [manopola] 3s, l'angolo in alto a destra da lampeggiante la password originale per visualizzare la password impostata, il display dell'interfaccia cambia in "SUC", dopo una corrispondenza di successo automaticamente tornare a correre Interfaccia

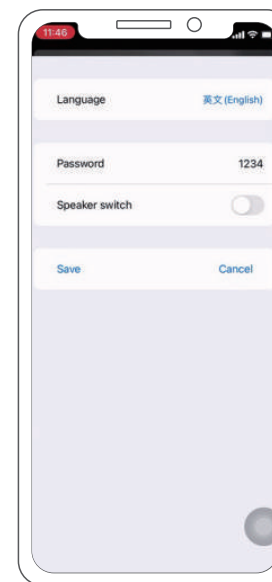

5. Fare clic sul pulsante "modalità" per passare alla modalità di marcia o alla modalità di controllo della temperatura, quindi fare clic sul pulsante "su +" / "giù -" per aumentare + o diminuire - il livello (sinistra1-10) / la temperatura (8°C ~ 36°C);



6. Visualizzazione dei guasti: quando il riscaldatore si guasta, viene visualizzato il codice di guasto E-xx, vedere la seguente tabella per il tipo di guasto.

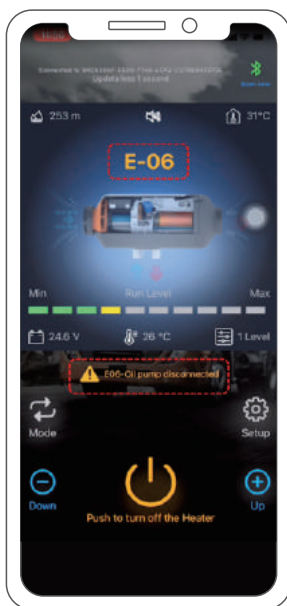

Display del pannello	tipo di guasto	Soluzione
E-01	Avaria all'avvio	Controllare se la pompa dell'olio funziona; controllare se le interfacce del circuito dell'olio sono bloccate o bloccate.
E-02	Mancanza di olio e stallo	Controllo del serbatoio del carburante per verificare l'assenza di olio.
E-03	Tensione anomala	<ol style="list-style-type: none"> 1. verificare che il tipo di tensione di alimentazione del riscaldatore corrisponda alla tensione effettiva del veicolo. 2. verificare che la tensione di alimentazione non sia superiore a 32 V o inferiore a 18 V per la versione a 24 V. 3. verificare che la tensione di alimentazione non sia superiore a 18 V o inferiore a 9 V per la versione a 12 V. 4. verificare che il connettore del cablaggio principale non sia allentato.
E-04	Guasto al sensore della temperatura di uscita dell'aria	<ol style="list-style-type: none"> 1. rilevare se il connettore del sensore della temperatura dell'aria in uscita è allentato e collegato erroneamente. 2. guasto del sensore dell'aria in uscita, sostituire la scheda principale. 3. guasto della scheda principale, sostituire la scheda principale.
E-05	Sensore di temperatura dell'aria in ingresso	Guasto al sensore dell'aria in ingresso, sostituzione della scheda madre.
E-06	Anomalia della pompa dell'olio	<ol style="list-style-type: none"> 1. controllare che la spina della pompa dell'olio non sia allentata. 2. controllare che il cablaggio principale non sia scollegato. 3. guasto alla pompa dell'olio, sostituire la pompa dell'olio.
E-07	Anomalie del ventilatore	<ol style="list-style-type: none"> 1. Controllare se la girante della ventola dell'auto è bloccata. 2. verificare se la spina della ventola è allentata e collegata male. 3. guasto della ventola, sostituzione della stessa. 4. verificare se il magnete di induzione della ruota del vento è mancante o ha una polarità errata. 5. verificare se il sensore di velocità del vento della scheda principale è normale. 6. guasto della scheda principale, sostituire la scheda principale.
E-08	Anomalie della candela di accensione	<ol style="list-style-type: none"> 1. controllare che la candela di accensione non sia collegata male. 2. candele difettose, sostituire le candele. 3. guasto alla scheda principale, sostituire la scheda principale.
E-09	Protezione dalle alte temperature	<ol style="list-style-type: none"> 1. Tipo di sensore di temperatura del forno errato o difettoso, sostituire il sensore. 2. guasto alla scheda principale, sostituire la scheda principale.
E-10	Sensore di temperatura del forno anomalo	<ol style="list-style-type: none"> 1. controllare che il connettore del sensore di temperatura del forno non sia allentato. 2. tipo di sensore di temperatura del forno errato o difettoso, sostituire il sensore. 3. guasto alla scheda principale, sostituire la scheda principale.

FAQ

Per qualsiasi domanda sul prodotto Hcalory, si prega gentilmente di copiare questo link hcalory.com o scansionare il codice sottostante per contattarci. vi aiuteremo a risolverlo il più presto possibile.
Se siete soddisfatti con i nostri articoli, si prega di lasciare un feedback a 5 stelle sul sito web per aiutare gli altri a conoscere gli articoli more. Appreziate il vostro feedback gentile e supporto.

Informazioni su di noi

Hcalory Official Store è l'unico negozio ufficiale autorizzato direttamente da Hcalory senza alcun link di trasferimento.

Si impegna a vendere prodotti autentici originali al 100%.

Abbiamo vendite ufficiali su tutte le principali piattaforme:

AliExpress: <https://fr.aliexpress.com/store/1875556>

ebay : <https://www.ebay.com.au/usr/hcalory>

<https://www.ebay.de/usr/hcalory>

Email: hcalory@hcalory.com

Contents

English	001~009
Deutsch	010~018
Français	019~027
Italiano	028~036
▶ Español	037~045
Russian	046~054
Czech	055~063
Polish	064~072

1. Función:

Deshacerse de los daños en el coche causados por la caída repentina de la temperatura, mejorar la temperatura en el interior del coche, y precalentar el refrigerante del motor para evitar el desgaste del motor a baja temperatura. Favorece la descongelación del interior del coche, el arranque del coche, el desempañado de los cristales del coche.

2. Estructura interna

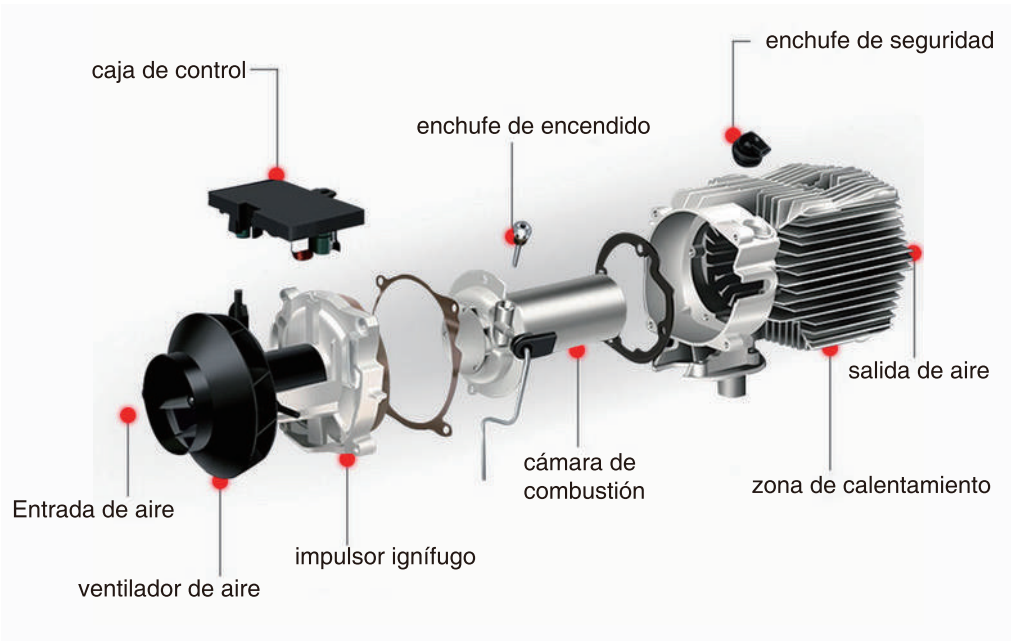

3. Posición de instalación

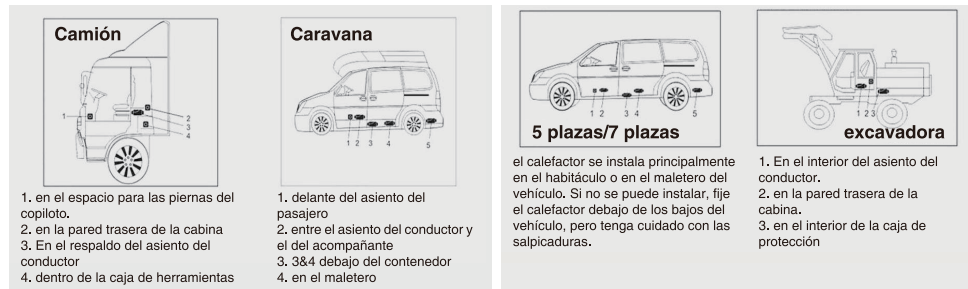

4. Diagrama de la estructura del producto

La imagen muestra la instalación del tanque de combustible de 15L sólo como referencia, el producto se vende con una configuración de tanque de combustible de **5L**

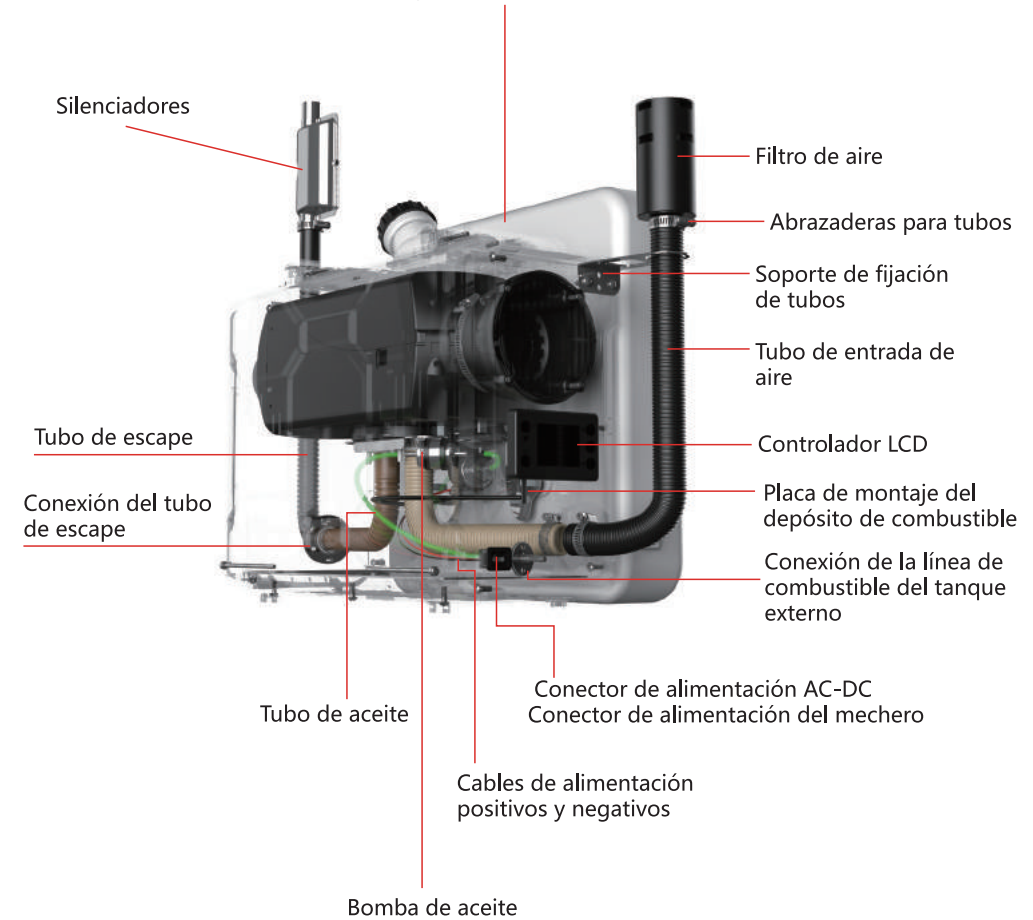

5. Instrucciones de uso del mando a distancia





El mando a distancia no incluye una batería, por favor configure 1*12V 23A batería

Modo de trabajo

- ① En el modo de marcha, las marchas pueden ajustarse dentro del rango de 1~10 marchas.
- ② En el modo de control de temperatura, la temperatura de ajuste puede ser ajustada dentro del rango de 8~36 °C, y la marcha del interruptor de control cambiará con la temperatura en la cabina. Cuando la temperatura sube o baja, el interruptor de control ajustará automáticamente la marcha de funcionamiento para alcanzar rápidamente la temperatura establecida, de modo que el calentador El funcionamiento del calentador es más inteligente y económico.
- ③ Cuando hay un fallo en el funcionamiento, el código de fallo se mostrará a través de la ventana de visualización del interruptor de control parpadeando para encontrar el fallo de forma más precisa e intuitiva.

Instrucciones de uso.

Encendido/apagado y cambio de modo:

Pulsar [] para encender la alimentación en estado apagado; pulsar el botón [] para apagar la alimentación en estado encendido; pulsar [botón central] para cambiar el modo de control de marcha/temperatura actual.

Ajuste de la marcha:

Gire el [mando] en el sentido de las agujas del reloj para ejecutar la marcha/temperatura +1, máximo hasta 10 marchas/36°C, gire el [mando] en el sentido contrario para ejecutar la marcha/temperatura -1, mínimo hasta 1 marcha/8°C.

Configuración básica:

Tras el encendido, mantenga pulsada la tecla [] durante 3s para entrar en la interfaz de configuración básica, la esquina superior izquierda muestra los elementos de configuración, y la interfaz muestra los datos específicos bajo los elementos de configuración.

F0: Hora actual

F1: Tiempo de autoarranque

F2: Tiempo de funcionamiento [después del autoarranque]

F3: Ajuste del interruptor de auto-arranque

F4: Interruptor de idioma [Chino (C), Inglés (E), Ruso (R)]

F5: Compensación de temperatura

F6: Volumen de aceite del tanque [5-50L (unidad de interruptor 5L)] [pantalla --- en nombre de no monitorear la situación del tanque]

F7: Potencia de la bomba de aceite [16/22/28/32UL (por defecto es 22UL)]

F8: Interruptor Bluetooth

F9: Calentador de encendido/apagado automático; (en modo automático, cuando la temperatura de la cabina alcanza la temperatura establecida, se apagará automáticamente después de 30 segundos; cuando la

temperatura de la cabina es inferior a la temperatura establecida por 2°C, se encenderá automáticamente después de 30 segundos)

Pulse el [mando] para modificar, pulse de nuevo el [mando] para confirmar la modificación de los datos actuales.

Gire el [mando] para ajustar los elementos de configuración, después de que todos los ajustes sean correctos, pulse prolongadamente [] durante 3s para guardar todos los ajustes básicos.

Modo de ingeniería:

Encienda el estado mientras mantiene pulsado [] [] 3s en el modo de proyecto, la esquina superior derecha muestra el proyecto actual, la interfaz muestra los datos específicos bajo el proyecto, gire la [perilla] para ajustar el proyecto.

Ver datos:

En00: Número de versión de la placa principal del calefactor [pantalla desplegable]

En01: Código de fallo [véase la tabla siguiente para más detalles]

En02: Temperatura de la caja

En03: Tensión de alimentación

En04: Marcha de la calefacción

En05: Temperatura de la cabina

En06: Altitud [esquina superior izquierda]

En07: Habilitación del aceite de la bomba

En08: Coincidencia del mando a distancia

En09: Coincidencia del Bluetooth

Coincidencia de mando a distancia:

Entre en la interfaz del En08, la interfaz muestra "rte", pulse prolongadamente el [mando] 3s para empezar a emparejar, la pantalla muestra "P1", luego pulse el botón de "ajuste más +" del mando a distancia, la pantalla muestra "P2" significa que el "ajuste más +" empareja con éxito, P2, P3, P4 de manera similar, P4 sale automáticamente del modo de proyecto para volver a la interfaz de funcionamiento después de un emparejamiento exitoso, las definiciones específicas de las teclas son las siguientes.

P1: Botón de ajuste positivo;

P2: Botón de ajuste negativo;

P3: Botón de cambio de modo;

P4: Botón de encendido/apagado.

Borrar los últimos datos de coincidencia del mando a distancia: mantenga pulsado [] durante 7s cuando se encienda el autodiagnóstico, la interfaz muestra "CLr" para empezar a borrar, cuando la interfaz muestra "SUC" para borrar con éxito.

Modo de aceite de la bomba :

Mantenga pulsada la tecla [bombeo inferior izquierdo] durante la autocomprobación de encendido hasta que la pantalla muestre '-P-' después de que el icono de bombeo se ilumine, el área de la pantalla inicia una cuenta atrás de 300s para soltar la tecla, iniciar el bombeo, la cuenta atrás el final de la cuenta atrás sale automáticamente, esta operación tiene que ser completada cuando la alimentación está encendida, la autocomprobación de encendido ha terminado y no se puede entrar.

Llenar el depósito:

Después de encender el equipo, pulse prolongadamente la tecla [pump oil] durante 7s para llenar el icono de la pantalla del tanque de la interfaz.

Bluetooth matching : Escanee el siguiente código QR para descargar la APP, el sistema IOS también puede ir a la tienda de APP y buscar el nombre de la APP "**airHeaterBle**" para descargar la APP.

A continuación, siga los siguientes pasos para conectar y controlar el calentador a través del teléfono móvil



IOS APP
APP Store search "airHeaterBle"



Android APP

1.Consultar el nombre del Bluetooth: Pulse [] [Perilla] 3s al mismo tiempo después de la alimentación, la pantalla muestra 'bLE', la versión de Bluetooth de la parte superior de la pantalla muestra el nombre de caracteres de 6 dígitos (0-F).

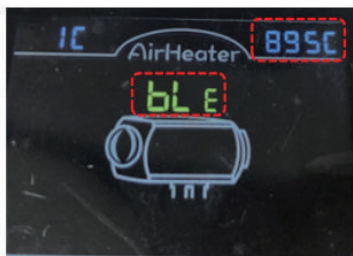

2.Conéctate al teléfono móvil por Bluetooth : Haga clic en el símbolo de Bluetooth en la esquina superior derecha, encontrar el correspondiente número de Bluetooth local : BYD + dirección MAC del dispositivo Bluetooth + 4 dígitos del controlador (Consulte la imagen de arriba), a continuación, haga clic en el número de Bluetooth para conectar;

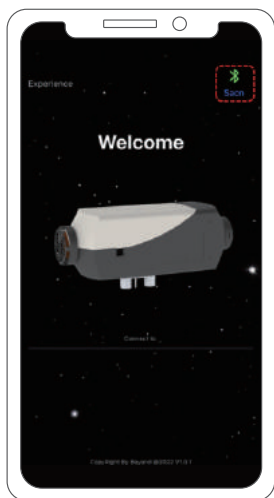

3. Pulse prolongadamente la tecla [] para encender/apagar el calefactor;

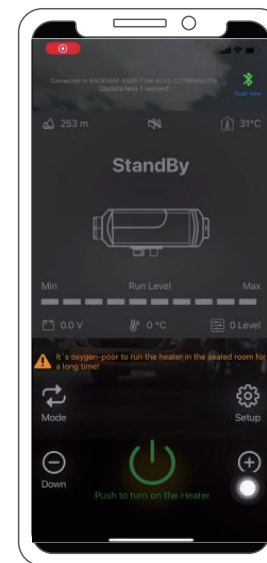

4. Haga clic en el botón [] para ir a la pantalla de configuración, puede establecer el idioma (inglés/chino), la contraseña y haga clic en "guardar" para guardar la configuración;

Después de establecer la contraseña, ajustar el interruptor para entrar en el modo de proyecto En09, la pantalla de la interfaz "BLE" pulsación larga [perilla] 3s, la esquina superior derecha de parpadear la contraseña original para mostrar la contraseña establecida, la pantalla de la interfaz cambia a "SUC", después de un partido exitoso automáticamente volver a la interfaz de funcionamiento

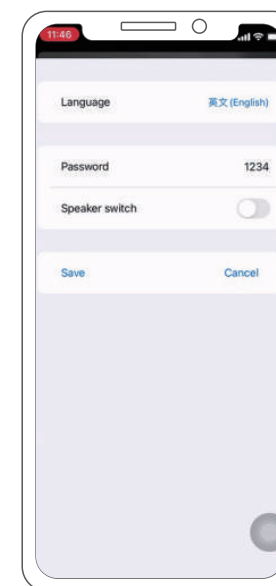

5. Haga clic en el botón "mode" para cambiar el modo de engranaje o el modo de control de la temperatura, luego haga clic en el botón "up +"/ "down -" para aumentar + o disminuir- el nivel(level-10) / la temperatura(8°C ~ 36°C);



6. Indicación de averías: Cuando el calentador falla, mostrará el código de falla E-xx, vea la siguiente tabla para el tipo de falla.

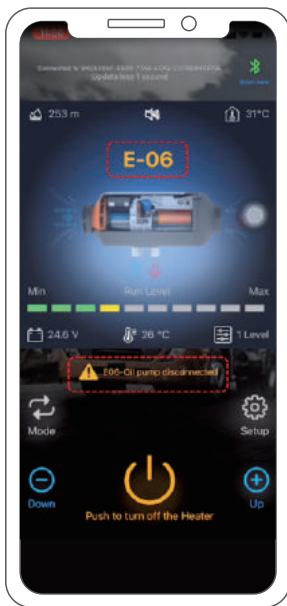

Pantalla del panel	tipo de fallo	Solución
E-01	Fallo en la puesta en marcha	Compruebe si la bomba de aceite funciona; compruebe si las interfaces del circuito de aceite cuelgan cera o están bloqueadas.
E-02	Falta de aceite y calado	Comprobación de la falta de aceite en el depósito de combustible.
E-03	Tensión anormal	<ol style="list-style-type: none"> 1. compruebe que el tipo de tensión de alimentación del calefactor coincide con la tensión real del vehículo. 2. compruebe que la tensión de alimentación no es superior a 32V ni inferior a 18V para la versión de 24V. 3. compruebe que la tensión de alimentación no es superior a 18V ni inferior a 9V para la versión de 12V. 4. compruebe que el conector del arnés principal no está suelto.
E-04	Fallo del sensor de temperatura de salida del aire	<ol style="list-style-type: none"> 1. detectar si el conector del sensor de temperatura del aire de salida está suelto y falsamente conectado. 2. fallo del sensor de aire de salida, sustituir la placa principal. 3. fallo de la placa principal, sustituir la placa principal.
E-05	Sensor de temperatura del aire de entrada	Fallo del sensor de aire de entrada, sustitución de la placa base.
E-06	Anomalía de la bomba de aceite	<ol style="list-style-type: none"> 1. compruebe que el enchufe de la bomba de aceite no tenga conexiones falsas sueltas. 2. compruebe si el mazo de cables principal está desconectado. 3. fallo de la bomba de aceite, sustituya la bomba de aceite.
E-07	Anomalías del ventilador	<ol style="list-style-type: none"> 1. Compruebe si el impulsor del ventilador del coche está atascado. 2. comprobar si el enchufe del ventilador está suelto y mal conectado. 3. si el ventilador no funciona, sustituirlo. 4. comprobar si el imán de inducción de la rueda de viento falta o tiene la polaridad equivocada. 5. Compruebe si el sensor de velocidad del viento de la placa principal es normal. 6. Fallo de la placa base, sustituir la placa base.
E-08	Anomalías en la bujía de encendido	<ol style="list-style-type: none"> 1. compruebe que las bujías de encendido no estén mal conectadas. 2. bujías de encendido defectuosas, sustituya las bujías de encendido. 3. fallo de la placa principal, sustituir la placa principal.
E-09	Protección contra altas temperaturas	<ol style="list-style-type: none"> 1. tipo de sensor de temperatura del horno incorrecto o defectuoso, sustituya el sensor. 2. fallo de la placa principal, sustituya la placa principal.
E-10	Sensor de temperatura del horno anormal	<ol style="list-style-type: none"> 1. compruebe que el conector del sensor de temperatura del horno no está suelto y que la conexión es falsa. 2. tipo de sensor de temperatura del horno incorrecto o defectuoso, sustituya el sensor. 3. fallo de la placa principal, sustituya la placa principal.

FAQ

Para cualquier pregunta que pueda tener sobre el producto Hcalory, por favor, copie este enlace hcalory.com o escanear el código de abajo para ponerse en contacto con nosotros . le ayudaremos a resolverlo tan pronto como sea posible.

Si usted está satisfecho con nuestros artículos, por favor deje un comentario de 5 estrellas en el sitio web para ayudar a otros a conocer los artículos more.Appreciate su amable retroalimentación y apoyo.

Acerca de EE.UU.

Hcalory Official Store es la única tienda oficial autorizada directamente por Hcalory sin ningún enlace de transferencia.

Se compromete a vender productos auténticos 100% originales.

Tenemos ventas de la tienda oficial en las principales plataformas:

AliExpress: <https://fr.aliexpress.com/store/1875556>

ebay : <https://www.ebay.com.au/usr/hcalory>

<https://www.ebay.de/usr/hcalory>

Email: hcalory@hcalory.com

Contents

English	001~009
Deutsch	010~018
Français	019~027
Italiano	028~036
Español	037~045
▶ Russian	046~054
Czech	055~063
Polish	064~072

1. Функция:

Избавляет от повреждений автомобиля, вызванных резким падением температуры, улучшает температуру внутри автомобиля, подогревает охлаждающую жидкость двигателя, чтобы избежать износа двигателя при низкой температуре. Способствует оттаиванию салона автомобиля, запуску автомобиля, размораживанию стекол автомобиля..

2. Внутренняя структура

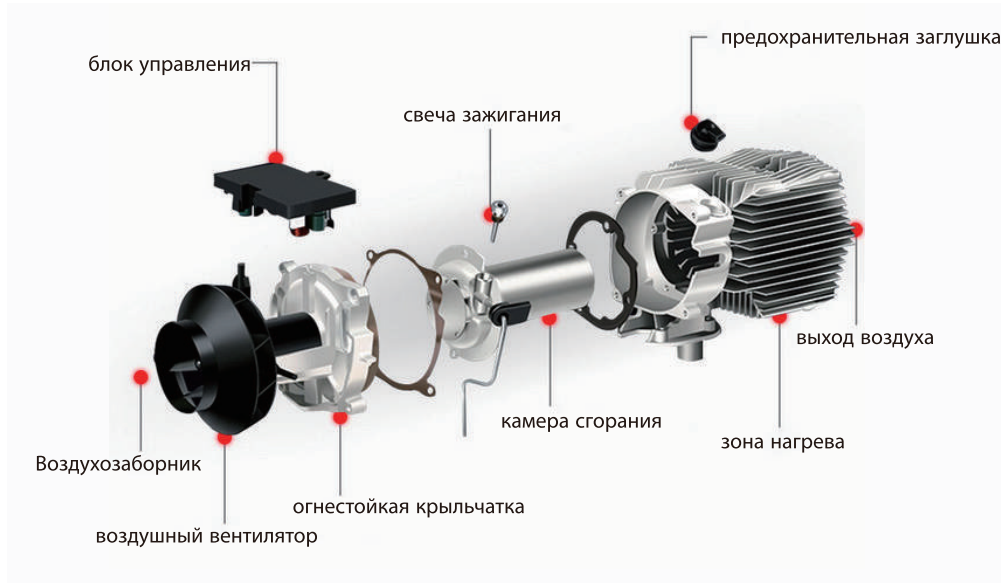

3. Положение установки



4. Схема структуры продукта

На рисунке показана установка топливного бака объемом 15 л только для справки, изделие продается с топливным баком объемом **5 л.**

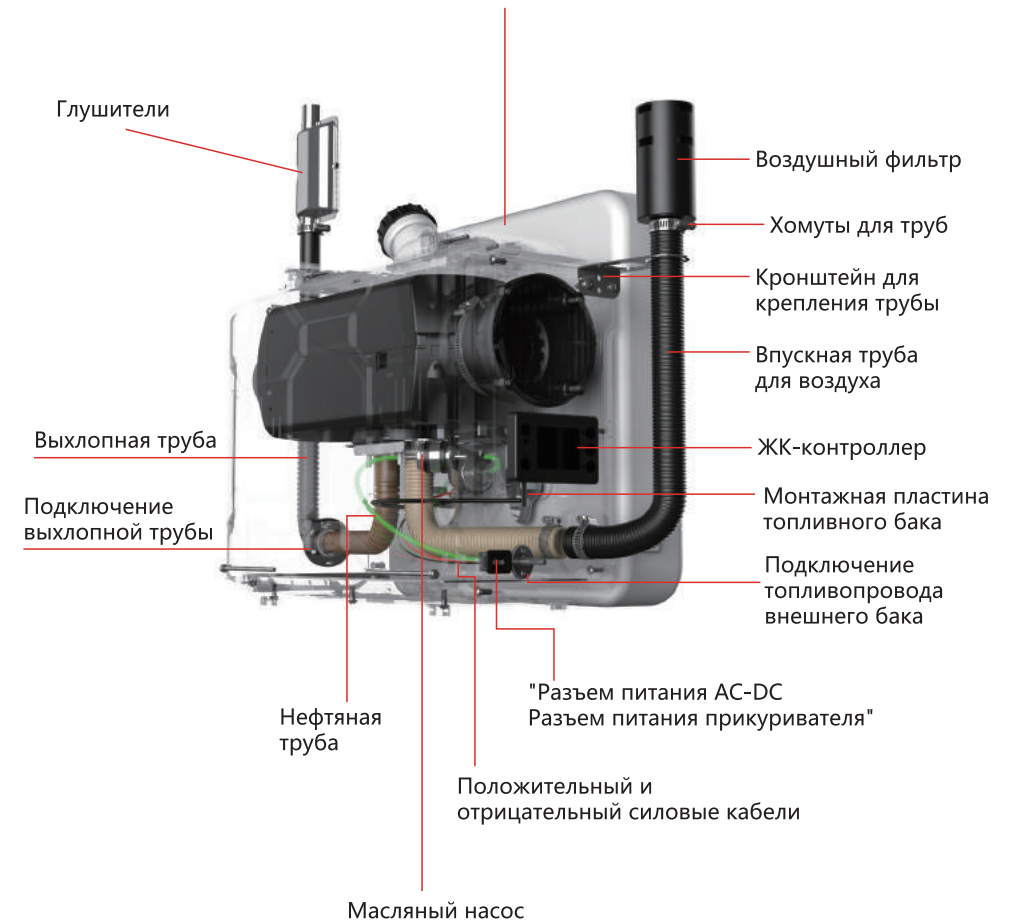

5. Инструкции по эксплуатации пульта дистанционного управления





Пульт дистанционного управления не включает в себя батарею, как альтернатива, настройте 1*12V 23A батареи

Режим работы

- 1 В режиме передачи можно установить передачу в диапазоне 1~10 передач.
- 2 В режиме контроля температуры температура установки может быть отрегулирована в диапазоне 8~36 °C, а передача переключателя управления будет меняться в зависимости от температуры в кабине. Когда температура повышается или понижается, переключатель управления автоматически регулирует рабочий механизм, чтобы быстро достичь заданной температуры, так что обогреватель Работа обогревателя является более интеллектуальной и экономичной.
- 3 При возникновении неисправности в работе, код неисправности будет отображаться через мигающее окно дисплея переключателя управления для более точного и интуитивного поиска неисправности.

Руководство по эксплуатации.

Включение/выключение и переключение режимов:

Нажмите кнопку [] для включения питания в выключенном состоянии; нажмите кнопку [] для выключения питания во включенном состоянии; нажмите [среднюю ручку] для переключения текущего режима управления передачей/температурой.

Регулировка передачи:

Поверните [ручку] по часовой стрелке для работы передачи/температуры +1, максимум до 10 передач/36 °C, поверните [ручку] против часовой стрелки для работы передачи/температуры -1, минимум до 1 передачи/8°C.

Основные настройки:

После включения питания нажмите и удерживайте кнопку [] в течение 3 с для входа в интерфейс базовой настройки, в левом верхнем углу отображаются элементы настройки, а в интерфейсе отображаются конкретные данные под элементами настройки.

F0: текущее время

F1: время автозапуска

F2: время работы [после автозапуска]

F3: установка переключателя автозапуска

F4: переключатель языка [китайский (C), английский (E), русский (R)]

F5: температурная компенсация

F6: объем масла в баке [5-50 л (единица переключения 5 л)] [отображение --- при отсутствии контроля состояния бака]



F7: мощность масляного насоса [16/22/28/32UL (по умолчанию 22UL)]

F8: переключатель Bluetooth

F9: автоматический запуск/остановка отопителя; (в автоматическом режиме, когда температура в кабине достигает заданной температуры, он автоматически выключается после 30 секунд задержки; когда

температура в кабине ниже заданной температуры на 2°C, он автоматически включается после 30 секунд задержки)

Нажмите [Knob] для изменения, нажмите [Knob] еще раз для подтверждения изменения текущих данных. Вращайте [ручку] для настройки параметров, после успешной настройки нажмите кнопку [] на 3 с, чтобы сохранить все основные настройки.

Режим проектирования : Включите питание, удерживая нажатыми кнопки [] [] 3 с в режим проекта, в правом верхнем углу отображается текущий проект, интерфейс показывает конкретные данные в рамках проекта, вращайте [ручку] для настройки проекта.

Просмотр данных:

Ep00: Номер версии основной платы нагревателя [прокручивающийся дисплей]

Ep01: Код неисправности [подробности см. в следующей таблице]

Ep02: Температура корпуса

Ep03: Напряжение питания

Ep04: Механизм работы отопителя

Ep05: Температура в кабине Ep06: Высота над уровнем моря [левый верхний угол]

Ep07: Включение насосного масла

Ep08: Соответствие дистанционного управления

Ep09: Соответствие Bluetooth

Соответствие дистанционного управления:

введите интерфейс Ep08, интерфейс показывает "rte", долго нажмите [ручку] 3s, чтобы начать соответствие, экран показывает "P1", затем коснитесь кнопки дистанционного управления "регулировка плюс +", экран показывает "P2" означает "регулировка плюс +" матч успешно, P2, P3, P4 аналогично, P4 автоматически выйти из режима проекта, чтобы вернуться в рабочий интерфейс после успешного матча, конкретные определения ключа следующим образом

P1: кнопка регулировки плюс;

P2: кнопка регулировки минус;

P3: кнопка переключения режимов;

P4: кнопка включения/выключения.

Очистка последних данных согласования пульта дистанционного управления:

Нажмите и удерживайте кнопку [] в течение 7 с при включении питания для самодиагностики, на интерфейсе отображается "CLr" для начала очистки, когда на интерфейсе отображается "SUC" для успешной очистки.

Режим прокачки масла:

Нажмите и удерживайте кнопку [нижняя левая кнопка откачки] во время самотестирования при включении питания, пока на экране не появится '-P-', после того как загорится значок откачки, на дисплее начнется обратный отсчет 300 с, чтобы отпустить кнопку, начните откачку, по окончании обратного отсчета автоматически выйдете, эта операция должна быть завершена при включенном питании, самотестирование питания закончено и не может быть введено.

Заполните резервуар:

После включения питания длительно нажмите кнопку [Насос масла] в течение 7 с, чтобы заполнить резервуар, на дисплее появится значок резервуара.

Bluetooth соответствие: Сканируйте следующий QR-код для загрузки APP, IOS система может также пойти в APP магазин и искать APP имя "airHeaterBle" для загрузки APP. Затем выполните следующие шаги для подключения и управления нагревателем через мобильный телефон



IOS APP
APP Store search "airHeaterBle"



Android APP

1. Запрос имени Bluetooth: нажмите кнопку [] [Knob] 3s одновременно после включения питания, на экране отобразится 'bLE', версия Bluetooth в верхней части экрана отобразит 6-значное символьное имя (0-F).



2. Подключение к мобильному телефону через Bluetooth: Нажмите на символ Bluetooth в правом верхнем углу, найдите соответствующий локальный номер Bluetooth: BYD + MAC-адрес устройства Bluetooth + 4 цифры с контроллера (См. рисунок выше), затем нажмите на номер Bluetooth для подключения;

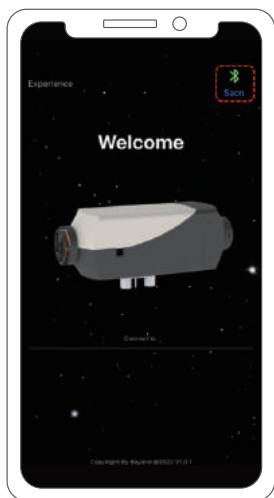

3. Длительное нажатие кнопки [] для включения/выключения обогревателя ;

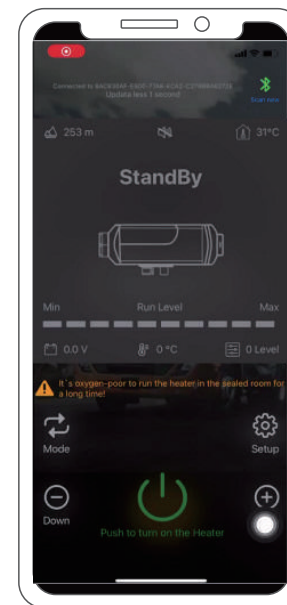

4. Нажмите кнопку [], чтобы перейти к экрану настроек, вы можете установить язык (английский/китайский), пароль и нажать "сохранить", чтобы сохранить настройки; После установки пароля, настроить переключатель для входа в инженерный режим Ep09, интерфейс дисплей "bLe" долго нажмите [ручка] 3s, верхнем правом углу от мигающего оригинальный пароль для отображения установленного пароля, интерфейс дисплей меняется на "SUC", после успешного совпадения автоматически вернуться к работе Интерфейс

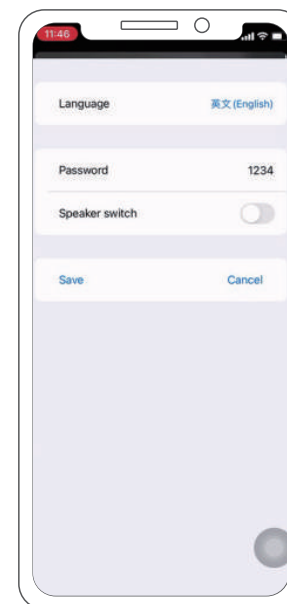

5. Нажмите кнопку "mode" для переключения режима передачи или режима контроля температуры, затем нажмите кнопку "up +" / "down -" для увеличения + или уменьшения уровня (level1-10) / температуры (8°C ~ 36°C);



6. Индикация неисправностей: когда нагреватель выходит из строя, он отображает код неисправности E-xx, тип неисправности см. в следующей таблице.

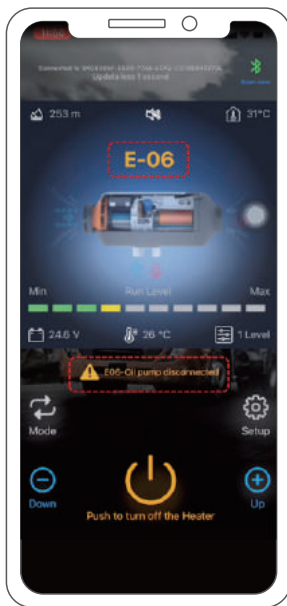

Панельный дисплей	тип неисправности	Решение
E-01	Сбой при запуске	Проверьте, работает ли масляный насос; проверьте, не висит ли воск на интерфейсах масляного контура и не заблокированы ли они.
E-02	Отсутствие масла и пробуксовка	Проверка топливного бака на отсутствие масла.
E-03	Ненормальное напряжение	<ol style="list-style-type: none"> 1. проверьте, соответствует ли тип напряжения питания нагревателя фактическому напряжению автомобиля. 2. проверьте, что напряжение питания не выше 32 В или ниже 18 В для версии 24 В. 3. проверьте, что напряжение питания не выше 18 В или ниже 9 В для версии 12 В. 4. проверьте, не ослаблен ли разъем главного жгута проводов.
E-04	Неисправность датчика температуры воздуха на выходе	<ol style="list-style-type: none"> 1. определение наличия неплотного и ложного соединения разъема датчика температуры выходящего воздуха. 2. неисправность датчика выходного воздуха, замените главную плату. 3. неисправность главной платы, замените главную плату.
E-05	Датчик температуры воздуха на входе	Неисправность датчика входящего воздуха, замена материнской платы.
E-06	Неисправность масляного насоса	<ol style="list-style-type: none"> 1. проверьте штекер масляного насоса на наличие ослабленных 2. ложных соединений. 3. проверьте главный жгут проводов на предмет отсоединения. 3. неисправность масляного насоса, замените масляный насос.
E-07	Аномалии вентилятора	<ol style="list-style-type: none"> 1. проверьте, не заклинило ли крыльчатку вентилятора машины. 2. проверьте, не ослаблен ли штекер вентилятора и не подключен ли он неправильно. 3. выход из строя вентилятора, замена вентилятора. 4. проверьте, отсутствует ли индукционный магнит ветроколеса или имеет неправильную полярность. 5. проверьте, в норме ли датчик скорости ветра на главной плате. 6. неисправность главной платы, замените главную плату.
E-08	Нарушения в работе свечей зажигания	<ol style="list-style-type: none"> 1. проверьте свечу зажигания на наличие некачественных соединений. 2. неисправные свечи зажигания, замените свечи зажигания. 3. неисправность главной платы, замените главную плату.
E-09	Защита от высоких температур	<ol style="list-style-type: none"> 1. неправильный или неисправный тип датчика температуры печи, замените датчик. 2. неисправность главной платы, замените главную плату.
E-10	Неисправность датчика температуры печи	<ol style="list-style-type: none"> 1. проверьте разъем датчика температуры печи на наличие ослабленного ложного соединения. 2. неправильный или неисправный тип датчика температуры печи, замените датчик. 3. неисправность главной платы, замените главную плату.

ЧАСТО ЗАДАВАЕМЫЕ ВОПРОСЫ

Если у вас возникли вопросы о продукции Hcalory, пожалуйста, скопируйте эту ссылку hcalory.com или отсканируйте приведенный ниже код, чтобы связаться с нами. Мы поможем вам решить их как можно скорее.

Если вы удовлетворены нашими товарами, пожалуйста, оставьте отзыв 5 звезд на сайте, чтобы помочь другим узнать о товарах больше. Ценим ваши добрые отзывы и поддержку.

О США

Официальный магазин Hcalory - это единственный официальный магазин, авторизованный напрямую от Hcalory без каких-либо передаточных ссылок.

Она стремится продавать 100% оригинальную подлинную продукцию.

У нас есть официальный магазин продаж на всех основных платформах:

AliExpress: <https://fr.aliexpress.com/store/1875556>

ebay : <https://www.ebay.com.au/usr/hcalory>

<https://www.ebay.de/usr/hcalory>

Электронная почта: hcalory@hcalory.com

Contents

English	001~009
Deutsch	010~018
Français	019~027
Italiano	028~036
Español	037~045
Russian	046~054
▶ Czech	055~063
Polish	064~072

1. Funkce:

Funkce: Zbavte se poškození vozu způsobeného náhlým poklesem teploty, zlepšete teplotu uvnitř vozu a předejte chladicí kapalinu motoru, aby se zabránilo opotřebení motoru při nízké teplotě. Podporuje rozmrazování interiéru vozu, startování vozu, rozmrazování mlhy na sklech vozu.

2. Vnitřní struktura

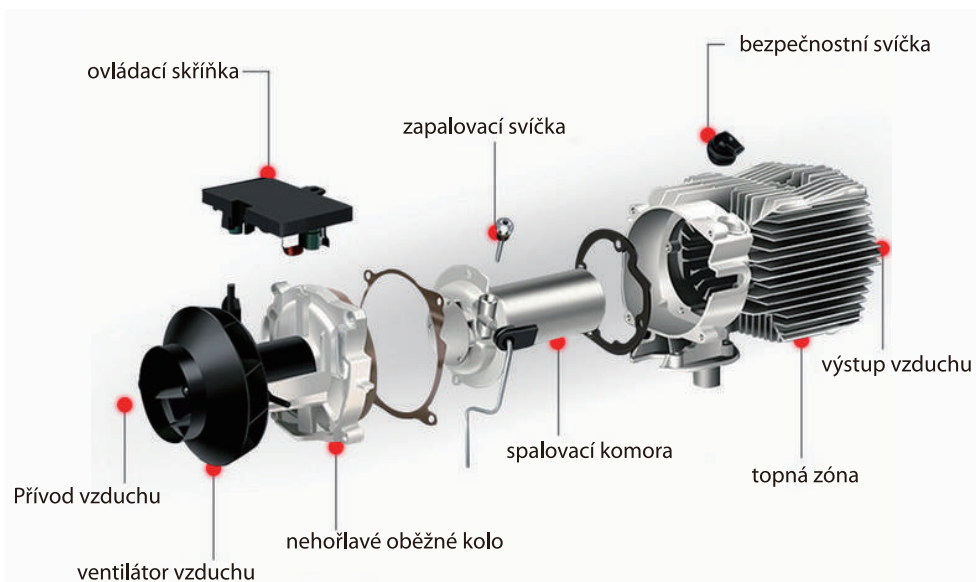

3. Instalační pozice

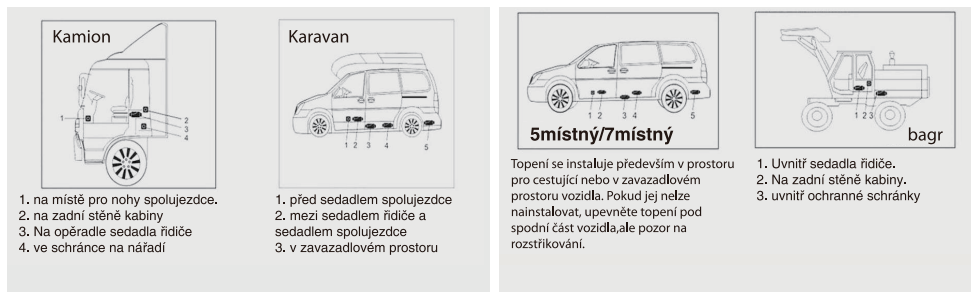

4. Schéma struktury výrobku

Obrázek ukazuje instalaci 15litrové palivové nádrže pouze pro informaci, výrobek se prodává s konfigurací **5litrové** palivové nádrže.

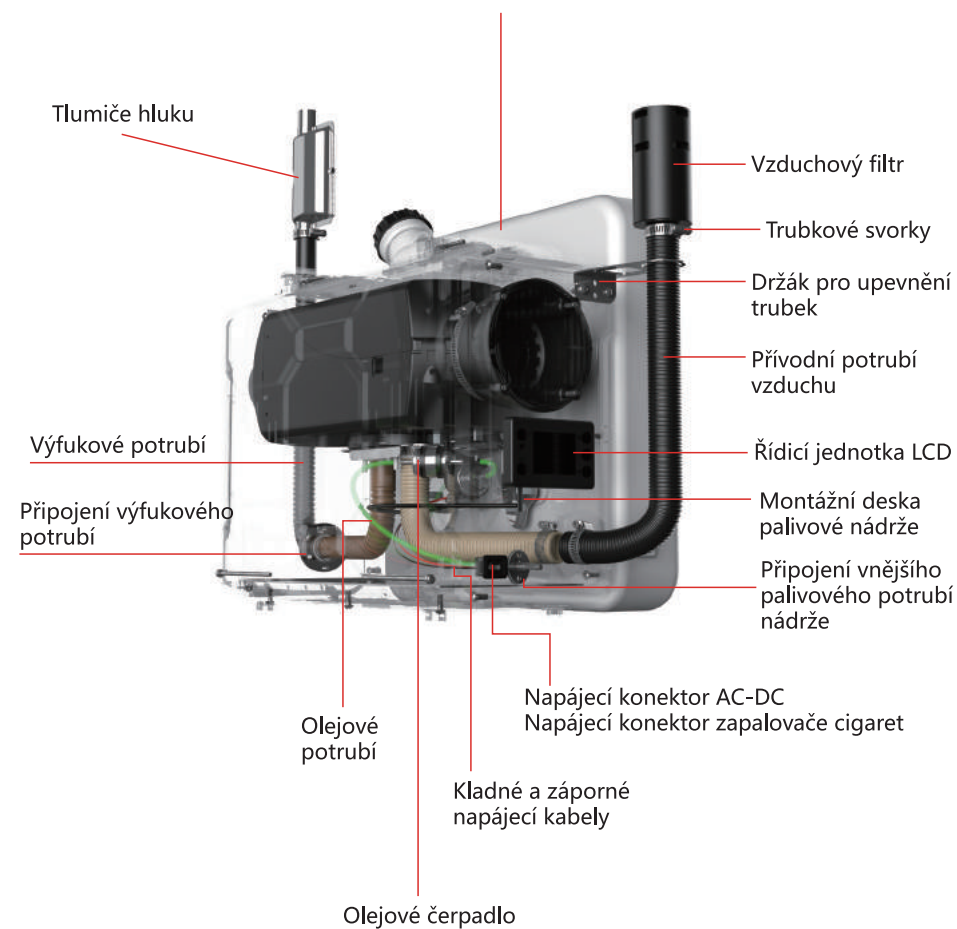

5. Návod k obsluze dálkového ovládání

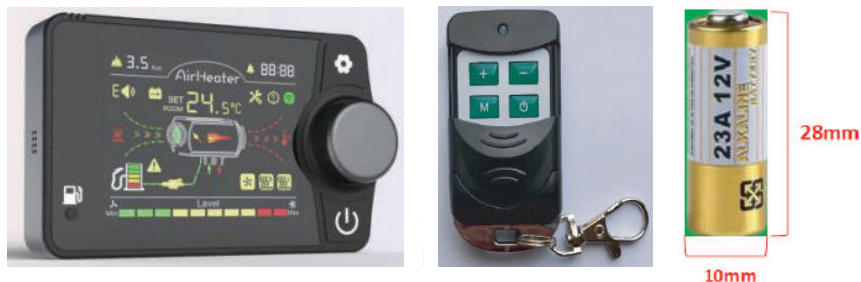



*Dálkový ovladač neobsahuje baterii, prosím, nakonfigurujte 1*12V 23A baterii.*

Pracovní režim

- ① V režimu převodovky lze nastavit převody v rozsahu 1–10 převodů.
- ② V režimu regulace teploty lze nastavit teplotu v rozmezí 8–36 °C a stupeň ovládacího spínače se mění podle teploty v kabině. Když teplota stoupá nebo klesá, ovládací spínač automaticky nastaví provozní stupeň, aby rychle dosáhl nastavené teploty, takže topení Provoz topení je inteligentnější a hospodárnější.
- ③ Pokud dojde k závadě v provozu, zobrazí se kód závady prostřednictvím blikajícího okna displeje ovládacího spínače pro přesnější a intuitivnější nalezení závady.

Návod k obsluze.

Zapnutí/vypnutí a přepínání režimů:

Stiskněte tlačítko [] pro zapnutí napájení ve vypnutém stavu; stiskněte tlačítko [] pro vypnutí napájení v zapnutém stavu; stiskněte [prostřední knoík] pro přepnutí aktuálního režimu ovládání převodovky/teploty.

Nastavení převodového stupně:

Otáčením [knoík] ve směru hodinových ručiček spustíte rychlost/teplotu +1, maximálně 10 rychlostních stupňů/36 °C, otáčením [knoík] proti směru hodinových ručiček spustíte rychlost/teplotu -1, minimálně 1 rychlostní stupeň/8 °C.

Basic setting:

Po zapnutí stiskněte a podržte tlačítko [] po dobu 3 s pro vstup do rozhraní základního nastavení, v levém horním rohu se zobrazí položky nastavení a v rozhraní se zobrazí konkrétní údaje pod položkami nastavení.

F0: Aktuální čas

F1: Čas automatického spuštění

F2: Doba chodu [po automatickém spuštění]

F3: Nastavení spínače automatického spuštění

F4: Přepínač jazyka [čínština (C), angličtina (E), ruština (R)]

F5: Kompenzace teploty

F6: Objem oleje v nádrži [5-50L (přepínací jednotka 5L)] [zobrazení --- jménem nesledování stavu nádrže]

F7: Výkon olejového čerpadla [16/22/28/32UL (výchozí hodnota je 22UL)]

F8: Přepínač Bluetooth

F9: automatické spuštění/vypnutí topení; (v automatickém režimu, když teplota v kabině dosáhne nastavené teploty, se automaticky vypne po 30 s zpoždění; když je teplota v kabině nižší než nastavená teplota o 2 °C, automaticky se zapne po 30 s zpoždění).

Stisknutím tlačítka [Knob] provedte úpravu a opětovným stisknutím tlačítka [Knob] potvrďte aktuální úpravu dat.

Otáčením knoíku [knoík] upravte položky nastavení, po úspěšném provedení všech nastavení dlouze stiskněte [] na 3 s, abyste uložili všechna základní nastavení.

Inženýrský režim :

Zapněte stav a podržte [] [] 3s do režimu projektu, v pravém horním rohu se zobrazí aktuální projekt, rozhraní zobrazí konkrétní data v rámci projektu, otáčením [knoík] nastavte projekt.

Zobrazit údaje:

En00: Číslo verze hlavní desky ohřívače [rolovací displej]

En01: Kód poruchy [podrobnosti viz následující tabulka]

En02: Teplota skříně En03: Napájecí napětí

En04: Provozní stupeň topení

En05: Teplota v kabině

En06: Nadmořská výška [levý horní roh]

En07: Povolení oleje čerpadla

En08: Shoda dálkového ovládání

En09: Shoda Bluetooth

Shoda dálkového ovládání:

Vstupte do rozhraní En08, rozhraní zobrazí "rte", dlouhým stisknutím tlačítka [knoík] 3s zahájíte porovnávání, na obrazovce se zobrazí "P1", poté klepněte na tlačítko dálkového ovladače "nastavení plus +", na obrazovce se zobrazí "P2", což znamená, že porovnání "nastavení plus +" bylo úspěšné, P2, P3, P4 podobně, P4 automaticky ukončí režim projektu a vrátí se do provozního rozhraní po úspěšném porovnání, definice konkrétních kláves jsou následující

P1: tlačítko Adjust plus;

P2: tlačítko Adjust minus;

P3: tlačítko přepínání režimů;

P4: tlačítko zapnutí/vypnutí.

Vymazání posledních údajů o shodě dálkového ovládání: při autotestu napájení stiskněte a podržte tlačítko [] po dobu 7 s, rozhraní zobrazí "CLr" pro zahájení vymazání, když rozhraní zobrazí "SUC" pro úspěšné vymazání.

Režim čerpání oleje:

Během autotestu napájení stiskněte a podržte tlačítko [čerpání vlevo dole], dokud se na displeji nezobrazí "-P-" poté, co se rozsvítí ikona čerpání, na ploše displeje se spustí 300s odpočítávání pro uvolnění tlačítka, spuštění čerpání, odpočítávání konce odpočítávání se automaticky ukončí, tuto operaci je třeba dokončit při zapnutém napájení, autotest napájení je ukončen a nelze do něj vstoupit.

Naplňte nádrž:

Po zapnutí napájení dlouze stiskněte tlačítko [čerpadlo oleje] na 7 s, aby se naplnila ikona displeje nádrže rozhraní.

Párování Bluetooth : Naskenujte následující QR kód pro stažení APP, systém IOS může také přejít do obchodu APP a vyhledat název APP **"airHeaterBle"** pro stažení APP. Poté postupujte podle níže uvedených kroků pro připojení a ovládání ohřívače prostřednictvím mobilního telefonu



IOS APP
APP Store search "airHeaterBle"



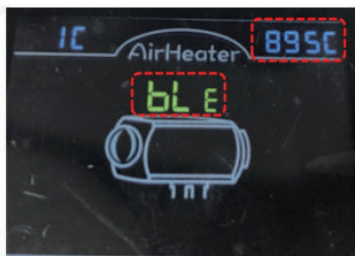

Android APP

1. Dotaz na název Bluetooth: po zapnutí stiskněte [] [Knob] 3s současně, na obrazovce se zobrazí "bLE", verze Bluetooth na horní straně obrazovky zobrazí 6místný název znaku (0-F).

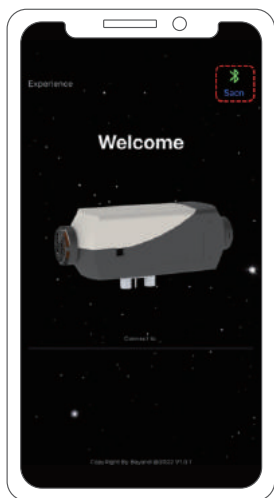

2. Připojení k mobilnímu telefonu přes Bluetooth: Klikněte na symbol Bluetooth v pravém horním rohu, najdete odpovídající místní číslo Bluetooth : BYD + MAC adresa zařízení Bluetooth + 4 číslice z ovladače (viz obrázek výše), poté klikněte na číslo Bluetooth pro připojení;



3. Dlouhým stisknutím tlačítka [] zapnete/vypnete ohřívač ;

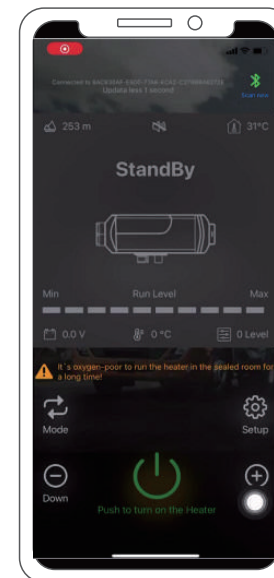

4. Kliknutím na tlačítko [] přejdete na obrazovku nastavení, kde můžete nastavit jazyk (angličtina/čínština), heslo a kliknutím na tlačítko "uložit" nastavení uložíte; Po nastavení hesla nastavte přepínač pro vstup do inženýrského režimu En09, na displeji rozhraní se zobrazí "BLE", dlouze stiskněte [knob] 3s, v pravém horním rohu se z blikajícího původního hesla zobrazí nastavené heslo, displej rozhraní se změní na "SUC", po úspěšné shodě se automaticky vrátí do chodu Rozhraní

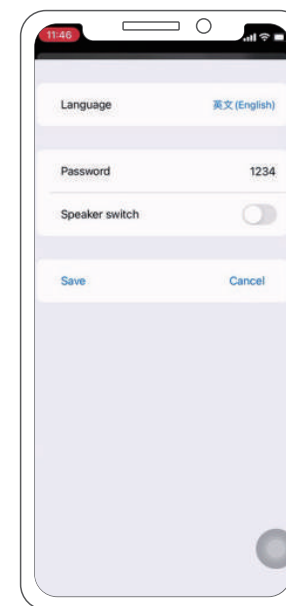

5. Kliknutím na tlačítko "mode" přepněte režim převodovky nebo režim regulace teploty, poté klikněte na tlačítko "up +" / "down -" pro zvýšení + nebo snížení úrovně (leavel1-10) / teploty (8 °C ~ 36 °C);



6. Zobrazení závady: při poruše ohříváče se zobrazí kód poruchy E-xx, typ poruchy je uveden v následující tabulce.

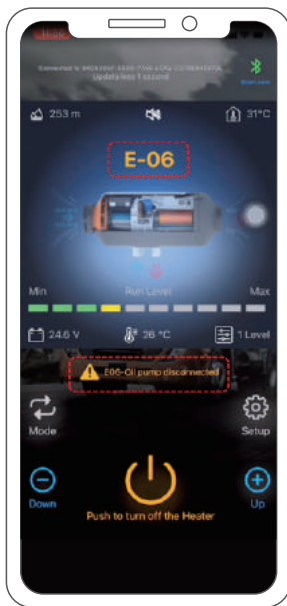

Zobrazení na panelu	typ závady	Řešení
E-01	Selhání při spuštění	Zkontrolujte, zda olejové čerpadlo funguje; zkontrolujte, zda rozhraní olejového okruhu nejsou zavěšená nebo zablokována.
E-02	Nedostatek oleje a zadržávání	Kontrola palivové nádrže na nedostatek oleje.
E-03	Abnormální napětí	<ol style="list-style-type: none"> 1. Zkontrolujte, zda typ napájecího napětí topení odpovídá skutečnému napětí vozidla. 2. Zkontrolujte, zda napájecí napětí není vyšší než 32 V nebo nižší než 18 V u 24V verze. 3. Zkontrolujte, zda napájecí napětí není vyšší než 18V nebo nižší než 9V u 12V verze. 4. Zkontrolujte, zda není volně připojen konektor hlavního svazku.
E-04	Porucha čidla teploty na výstupu vzduchu	<ol style="list-style-type: none"> 1. zjištění, zda není uvolněný a falešně připojený konektor snímače teploty výstupního vzduchu. 2. Při poruše čidla teploty výstupního vzduchu vyměňte hlavní desku. 3. porucha hlavní desky, vyměňte hlavní desku.
E-05	Snímač teploty vstupního vzduchu	Porucha snímače vstupního vzduchu, výměna základní desky.
E-06	Abnormality olejového čerpadla	<ol style="list-style-type: none"> 1. Zkontrolujte, zda není uvolněná zástrčka olejového čerpadla. 2. Zkontrolujte hlavní kabelový svazek, zda není rozpojen. 3. Porucha olejového čerpadla, vyměňte olejové čerpadlo.
E-07	Abnormality ventilátoru	<ol style="list-style-type: none"> 1. zkontrolujte, zda není oběžné kolo ventilátoru vozu zaseknuté. 2. Zkontrolujte, zda není uvolněná a falešně připojená zástrčka ventilátoru. 3. porucha ventilátoru, výměna ventilátoru. 4. zkontrolujte, zda nechybí indukční magnet větrného kola nebo zda nemá špatnou polaritu. 5. Zkontrolujte, zda je snímač rychlosti větru na hlavní desce v pořádku. 6. Při poruše hlavní desky vyměňte hlavní desku.
E-08	Abnormality zapalovací svíčky	<ol style="list-style-type: none"> 1. zkontrolujte, zda není zástrčka zapalování falešně zapojena. 2. vadné zapalovací svíčky, vyměňte zapalovací svíčky. 3. Porucha hlavní desky, vyměňte hlavní desku.
E-09	Ochrana proti vysokým teplotám	<ol style="list-style-type: none"> 1. nesprávný nebo vadný typ teplotního čidla pece, čidlo vyměňte. 2. Porucha hlavní desky, vyměňte hlavní desku.
E-10	Snímač teploty pece je abnormální	<ol style="list-style-type: none"> 1. Zkontrolujte, zda konektor snímače teploty pece není uvolněný. 2. nesprávný nebo vadný typ čidla teploty pece, čidlo vyměňte. 3. porucha hlavní desky, vyměňte hlavní desku.

FAQ

V případě jakýchkoli dotazů týkajících se produktu Hcalory laskavě zkopírujte tento odkaz hcalory.com nebo naskenujte níže uvedený kód a kontaktujte nás. Pomůžeme vám je co nejdříve vyřešit.

Pokud jste s našimi položkami spokojeni, zanechte prosím na webových stránkách pětihvězdičkovou zpětnou vazbu, abyste pomohli ostatním více poznat položky. oceňujeme vaši laskavou zpětnou vazbu a podporu.

O nás

Oficiální obchod Hcalory je jediným oficiálním obchodem autorizovaným přímo společností Hcalory bez jakéhokoli přenosového odkazu.

Zavazuje se prodávat 100% originální autentické produkty.

Máme oficiální prodejní obchod na všech hlavních platformách:

AliExpress: <https://fr.aliexpress.com/store/1875556>

ebay : <https://www.ebay.com.au/usr/hcalory>

<https://www.ebay.de/usr/hcalory>

Email: hcalory@hcalory.com

Contents

English	001~009
Deutsch	010~018
Français	019~027
Italiano	028~036
Español	037~045
Russian	046~054
Czech	055~063
▶ Polish	064~072

1. Function:

Pozbądź się uszkodzeń samochodu spowodowanych nagłym spadkiem temperatury, popraw temperaturę wewnątrz samochodu i podgrzej wstępnie płyn chłodzący silnik, aby uniknąć zużycia silnika w niskich temperaturach. Sprzyja rozmrażaniu wnętrza samochodu, uruchomieniu samochodu, mgłę rozmrażania szyb samochodowych.

2. Struktura wewnętrzna

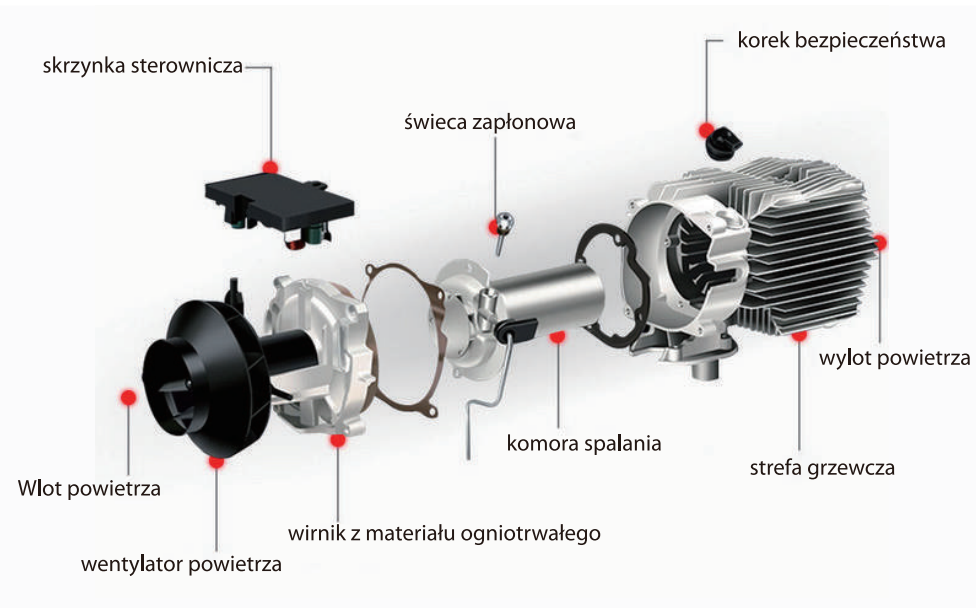

3. Pozycja instalacji

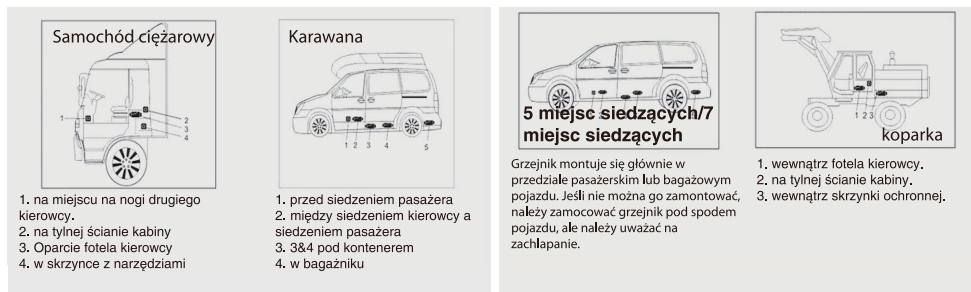

4. Schemat struktury produktu

Zdjęcie pokazuje instalację zbiornika paliwa 15L tylko w celach referencyjnych, produkt jest sprzedawany z konfiguracją zbiornika paliwa **5L**

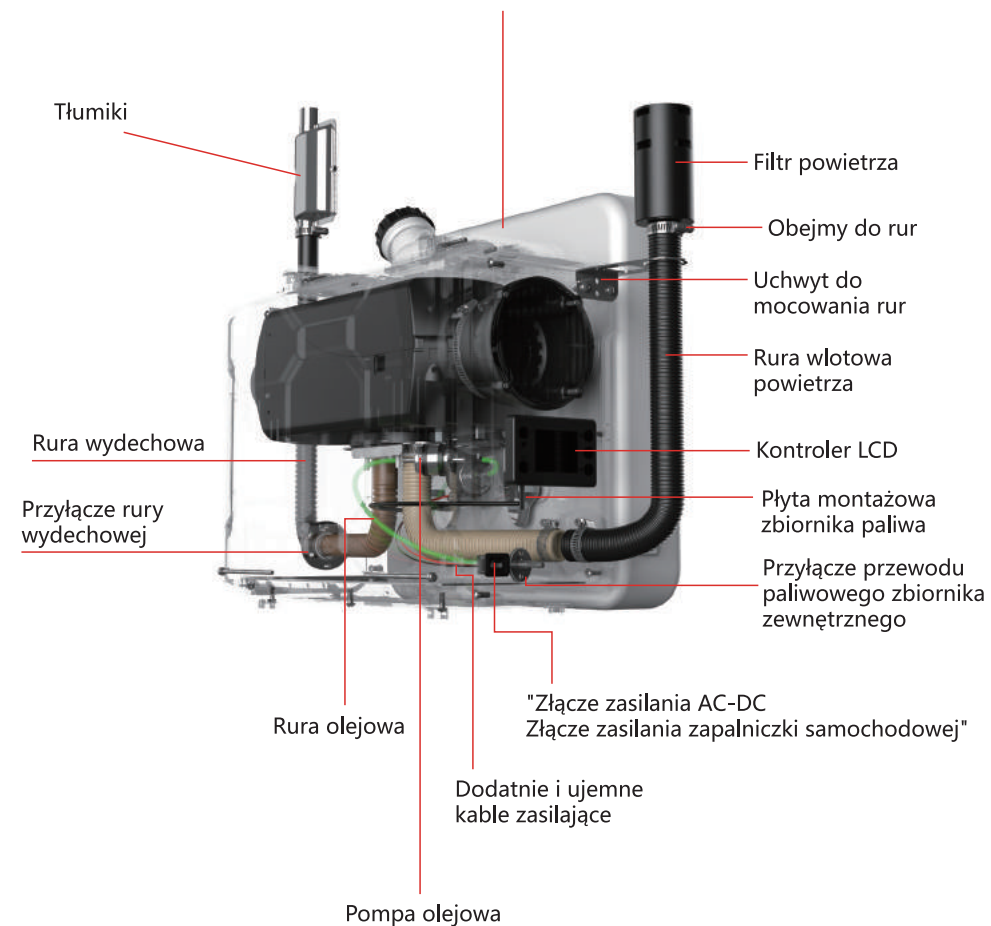

5. Instrukcja obsługi pilota zdalnego sterowania





Pilot nie zawiera baterii, prosz skonfigurowa 1*12V 23A baterii

Tryb pracy

- ①W trybie biegu, biegi mogą być ustawione w zakresie 1~10 biegów.
- ②W trybie kontroli temperatury, temperatura ustawienia może być regulowana w zakresie 8~36°C, a bieg przełącznika sterowania zmieni się wraz z temperaturą w kabinie. Gdy temperatura wzrasta lub spada, przełącznik sterujący automatycznie dostosuje bieg roboczy, aby szybko osiągnąć ustaloną temperaturę, aby grzejnik Działanie grzejnika jest bardziej inteligentne i ekonomiczne.
- ③W przypadku wystąpienia usterki w działaniu, kod usterki zostanie wyświetlony przez migające okno wyświetlacza przełącznika sterowania dla bardziej dokładnego i intuicyjnego znalezienia usterki.

Instrukcja obsługi.

Włączanie/wyłączanie i przełączanie trybów:

Naciśnij przycisk [] aby włączyć zasilanie w stanie wyłączonym; naciśnij przycisk [] aby wyłączyć zasilanie w stanie włączonym; naciśnij [środkowe pokrętko], aby przełączyć aktualny tryb kontroli biegów/temperatury.

Regulacja biegów:

Obróć [pokrętko] w prawo, aby uruchomić bieg/temperaturę +1, maksymalnie do 10 biegów/36°C, obróć [pokrętko] w lewo, aby uruchomić bieg/temperaturę -1, minimalnie do 1 biegu/8°C.

Ustawienia podstawowe:

Po włączeniu zasilania, naciśnij i przytrzymaj przycisk [] przez 3s, aby wejść do interfejsu ustawień podstawowych, w lewym górnym rogu wyświetlane są pozycje ustawień, a interfejs pokazuje konkretne dane pod pozycjami ustawień.

F0:aktualny czas

F1:czas autostartu

F2:czas pracy [po autostarcie]

F3:ustawienie przełącznika autostartu

F4:przełącznik języka [chiński (C), angielski (E), rosyjski (R)]

F5:kompensacja temperatury

F6: objętość oleju w zbiorniku [5-50L (jednostka przełączająca 5L)] [wyświetlacz --- w imieniu nie monitorowania sytuacji w zbiorniku]

F7: moc pompy oleju [16/22/28/32UL (domyślnie 22UL)]

F8: przełącznik Bluetooth

F9: automatyczny start/stop ogrzewania; (w trybie automatycznym, gdy temperatura w kabinie

osiągnie ustaloną temperaturę, automatycznie wyłączy się po 30s opóźnienia; gdy temperatura w kabinie jest niższa niż ustaloną temperaturę o 2 °C, automatycznie włączy się po 30s opóźnienia) Naciśnij [Pokrętko] aby dokonać modyfikacji, naciśnij [Pokrętko] ponownie aby potwierdzić modyfikację danych.

Obróć [pokrętko] aby dostosować pozycje ustawień, po wszystkich regulacjach pomyślnie, długo naciśnij [] przez 3s aby zapisać wszystkie podstawowe ustawienia.

Tryb inżynierski:

Power on the state while holding down [] [] 3s w tryb projektu, prawy górny róg pokazuje aktualny projekt, interfejs pokazuje konkretne dane w ramach projektu, obróć [pokrętko], aby dostosować projekt.

Wyświetl dane:

En00:Numer wersji płyty głównej nagrzewnicy [wyświetlacz przewijany]

En01:Kod błędu [szczegóły w poniższej tabeli]

En02:Temperatura obudowy

En03:Napięcie zasilania

En04:Bieg roboczy nagrzewnicy

En05:Temperatura kabiny

En06:Wysokość nad poziomem morza [lewy górny róg]

En07:Włączenie pompy olejowej

En08:Dopasowanie pilota

En09:Dopasowanie Bluetooth

Dopasowanie pilotem:

Wejść do interfejsu En08, interfejs pokazuje "rte", długo naciśnij [pokrętko] 3s, aby rozpocząć dopasowanie, ekran pokazuje "P1", następnie dotknij pilota "regulacja plus +" przycisk, ekran pokazuje "P2" oznacza "regulacja plus +" dopasowanie pomyślnie, P2, P3, P4 podobnie, P4 automatycznie wychodzi z trybu projektu, aby powrócić do interfejsu operacyjnego po udanym dopasowaniu, konkretne definicje klawiszy są następujące.

P1: przycisk Adjust plus;

P2: przycisk Adjust minus;

P3: przycisk przełączania trybu;

P4: przycisk włączania/wyłączania.

Wyczyść ostatnie dane dopasowania pilota: naciśnij i przytrzymaj [] przez 7s, gdy zasilanie na autotest, interfejs pokazuje "CLr", aby rozpocząć czyszczenie, gdy interfejs pokazuje "SUC", aby wyczyścić pomyślnie.

Tryb pompowania oleju:

Naciśnij i przytrzymaj przycisk [dolny lewy pompowania] podczas autotestu zasilania, aż ekran wyświetli "-P-" po ikonie pompowania świeci się, obszar wyświetlacza rozpoczyna 300s odliczania, aby zwolnić przycisk, rozpocząć pompowanie, odliczanie koniec odliczania automatycznie wyjść, ta operacja musi być zakończona, gdy zasilanie jest włączone, autotest zasilania jest zakończony i nie można wejść.

Napełnij zbiornik:

Po włączeniu zasilania, długo naciśnij przycisk [pompa oleju] przez 7s, aby wypełnić ikonę wyświetlacza zbiornika interfejsu.

Dopasowanie Bluetooth : Zeskanuj poniższy kod QR aby pobrać APP, system IOS może również przejść do APP store i wyszukać nazwę APP "airHeaterBle" aby pobrać APP. Następnie proszę wykonać poniższe kroki, aby podłączyć i sterować nagrzewnicą za pomocą telefonu komórkowego



IOS APP
APP Store search "airHeaterBle"



Android APP

1. Zapytanie o nazwę Bluetooth: naciśnij [] [Gałka] 3s w tym samym czasie po włączeniu zasilania, ekran wyświetla "BLE", wersja Bluetooth w górnej części ekranu wyświetla 6-cyfrową nazwę znaków (0-F).



2. Połącz się z telefonem komórkowym przez Bluetooth : Kliknij na symbol Bluetooth w prawym górnym rogu, znajdź odpowiedni lokalny numer Bluetooth: BYD + adres MAC urządzenia Bluetooth + 4 cyfry z kontrolera (Odwołaj się do obrazu powyżej), następnie kliknij na numer Bluetooth, aby połączyć;

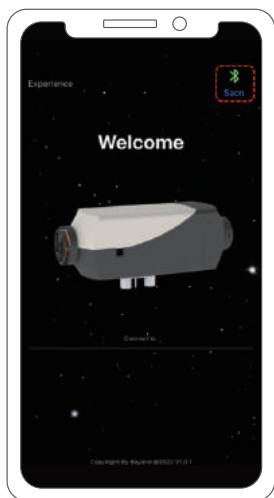

3. Naciśnij długo przycisk [] aby włączyć/wyłączyć nagrzewnicę ;



4. Kliknij przycisk [], aby przejść do ekranu ustawień, można ustawić język (angielski / chiński), hasło i kliknij "Zapisz", aby zapisać ustawienia; Po ustawieniu hasła, dostosuj przełącznik, aby wejść w tryb inżynierii En09, wyświetlacz interfejsu "BLE" długie naciśnięcie [pokrętło] 3s, prawy górny róg od migania oryginalnego hasła do wyświetlania ustawionego hasła, wyświetlacz interfejsu zmienia się na "SUC", po udanym meczu automatycznie wrócić do pracy Interfejs

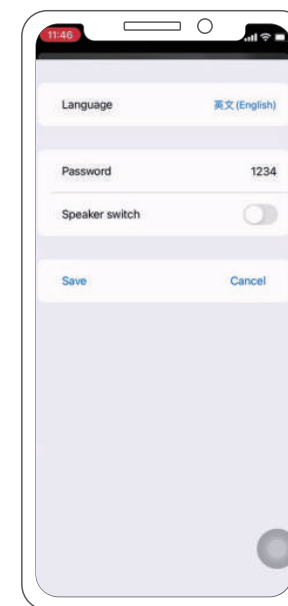

5. Kliknij przycisk "mode", aby przełączyć tryb biegu lub tryb kontroli temperatury, a następnie kliknij "up +" / "down -" przycisk, aby zwiększyć + lub zmniejszyć- poziom (leve1-10) / temperatura (8°C ~ 36°C);



6. Wyświetlanie usterek: gdy nagrzewnica ulegnie awarii, wyświetli kod usterki E-xx, patrz poniższa tabela dla rodzaju usterki.

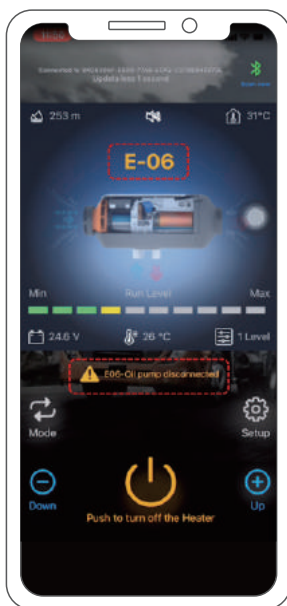

Wyświetlacz panelowy	rodzaj usterki	Rozwiązanie
E-01	Niepowodzenie przy uruchamianiu	Sprawdź, czy pompa oleju działa; sprawdź, czy interfejsy obiegu oleju są zawieszony woskiem lub zablokowane.
E-02	Brak oleju i zgaśnięcie	Sprawdzenie zbiornika paliwa pod kątem braku oleju.
E-03	Nienormalne napięcie	<ol style="list-style-type: none"> sprawdzić, czy rodzaj napięcia zasilania nagrzewnicy odpowiada rzeczywistemu napięciu pojazdu. sprawdzić, czy napięcie zasilania nie jest wyższe niż 32V lub niższe niż 18V dla wersji 24V. sprawdzić, czy napięcie zasilania nie jest wyższe niż 18V lub niższe niż 9V dla wersji 12V. sprawdzić, czy złącze wiązki głównej nie jest luźno podłączone.
E-04	Uszkodzenie czujnika temperatury wylotu powietrza	<ol style="list-style-type: none"> wykrycie, czy złącze czujnika temperatury powietrza wylotowego jest luźne i fałszywie podłączone. uszkodzenie czujnika powietrza wylotowego, wymienić płytę główną. awaria płyty głównej, wymienić płytę główną.
E-05	Czujnik temperatury powietrza wlotowego	Awaria czujnika powietrza wlotowego, wymiana płyty głównej.
E-06	Nieprawidłowość pompy olejowej	<ol style="list-style-type: none"> sprawdzić wtyczkę pompy oleju pod kątem luźnych fałszywych połączeń. sprawdzić główną wiązkę przewodów pod kątem rozłączenia. awaria pompy oleju, wymienić pompę oleju.
E-07	Nieprawidłowości w pracy wentylatora	<ol style="list-style-type: none"> sprawdzić, czy wirnik wentylatora w samochodzie jest zacięty. sprawdzić, czy wtyczka wentylatora jest luźna i fałszywie podłączona. awaria wentylatora, wymiana wentylatora. sprawdzić, czy nie brakuje magnesu indukcyjnego koła wiatrowego lub czy nie ma on niewłaściwej polaryzacji. sprawdzić, czy czujnik prędkości wiatru na płycie głównej jest normalny. uszkodzenie płyty głównej, wymienić płytę główną.
E-08	Nieprawidłowości świecy zapłonowej	<ol style="list-style-type: none"> sprawdzić wtyczkę zapłonową pod kątem fałszywych połączeń. uszkodzone świece zapłonowe, wymienić świece zapłonowe. uszkodzenie płyty głównej, wymienić płytę główną.
E-09	Ochrona przed wysoką temperaturą	<ol style="list-style-type: none"> nieprawidłowy lub uszkodzony typ czujnika temperatury pieca, wymienić czujnik. uszkodzenie płyty głównej, wymienić płytę główną.
E-10	Nieprawidłowy czujnik temperatury pieca	<ol style="list-style-type: none"> sprawdzić złącze czujnika temperatury pieca pod kątem luźnego fałszywego połączenia. niewłaściwy lub wadliwy typ czujnika temperatury pieca, wymienić czujnik. uszkodzenie płyty głównej, wymienić płytę główną.

FAQ

W przypadku jakichkolwiek pytań dotyczących produktu Hcalory, proszę uprzejmie skopiować ten link [hcalory.com](https://www.hcalory.com) lub zeskanować poniższy kod, aby skontaktować się z nami. pomożemy Ci rozwiązać go tak szybko, jak to możliwe.

Jeśli jesteś zadowolony z naszych przedmiotów, proszę zostawić 5-gwiazdkowe opinie na stronie internetowej, aby pomóc innym poznać przedmioty more.Dziękuję za miłe komentarze i wsparcie.

O USA

Hcalory Official Store jest jedynym oficjalnym sklepem autoryzowanym bezpośrednio od Hcalory bez żadnego linku transferowego.

Zobowiązuje się do sprzedaży 100% oryginalnych, autentycznych produktów.

Mamy oficjalną sprzedaż sklepu na wszystkich głównych platformach:

AliExpress: <https://fr.aliexpress.com/store/1875556>

ebay : <https://www.ebay.com.au/usr/hcalory>

<https://www.ebay.de/usr/hcalory>

Email: hcalory@hcalory.com